

KINGLED[®]
CHO CUỘC SỐNG TƯƠI ĐẸP HƠN

CHIP LED ● ● ●
Samsung

THẾ HỆ MỚI NHẤT



CATALOGUE 2024

TẢI APP KINGLED NHẬN NHIỀU TIỆN ÍCH

Đối tượng:

DÀNH CHO QUÝ ĐẠI LÝ MUA HÀNG TẠI NPP VÀ CHI NHÁNH ILIKE TRÊN TOÀN QUỐC

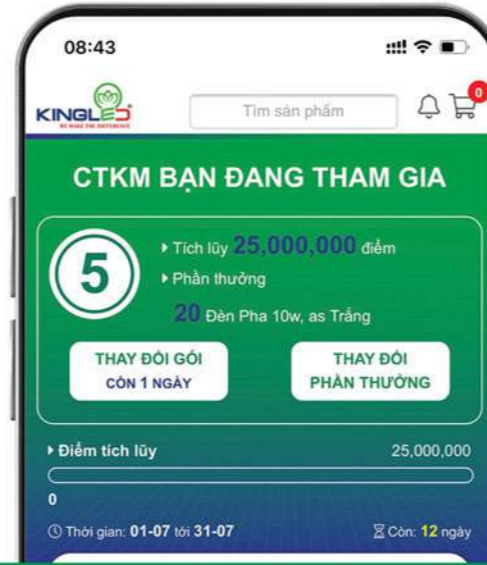

KÍCH HOẠT BẢO HÀNH

- Chủ động kích hoạt bảo hành theo thời gian xuất bán. Giải quyết vấn đề hàng lưu kho bị trôi bảo hành
- Kích hoạt bảo hành nhanh chóng thông qua tem bảo hành điện tử trên thùng hoặc trên từng đèn.



TRA CỨU THÔNG TIN SP

- Dễ dàng tra cứu thông tin sản phẩm khi quét mã QR trên tem bảo hành điện tử.
- Thông tin đại lý và thời gian đã kích hoạt bảo hành giúp đại lý thuận tiện trong việc tiếp nhận bảo hành.

ĐẠI LÝ KÍCH HOẠT:	TAT LIGHTING
THỜI GIAN KÍCH HOẠT:	15 / 6 / 2021
BẢO HÀNH CÒN:	720 ngày



ĐÈN ÂM TRẦN DIAMOND 10W



XEM HƯỚNG DẪN SỬ DỤNG APP

» Quét mã QR qua Zalo / Camera
» Hoặc truy cập: <https://kingled.vn/tag/app>

CÔNG TY CỔ PHẦN
CÔNG NGHỆ CHIẾU SÁNG ILIKE

www.kingled.vn

1900.6336.69

ĐÈN LED
KINGLED
CHO CUỘC SỐNG TƯƠI ĐẸP HƠN



ÁNH SÁNG TƯƠI ĐẸP
BẢO HÀNH TẠI NHÀ



#1 ÁNH SÁNG TƯƠI ĐẸP

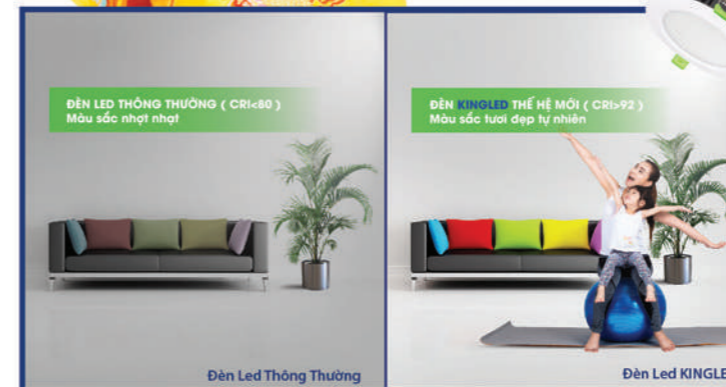

“ Đèn KINGLED sử dụng chip LED SAMSUNG thế hệ mới nhất có độ hoàn màu CRI>90 cao vượt trội cho ánh sáng trung thực đẹp tự nhiên ”

#2 BẢO HÀNH TẠI NHÀ



#3 ĐÈN LED THẾ HỆ THỨ 3

✓ THẾ HỆ THỨ NHẤT
TIẾT KIỆM ĐIỆN

✓ THẾ HỆ THỨ HAI
SÁNG HƠN - BỀN HƠN



ÁNH SÁNG TƯƠI ĐẸP
ĐỘ CHÓI THẤP

Đèn Led Kingled thế hệ thứ 3 nổi bật với độ chói thấp bảo vệ thị lực và nâng cao khả năng cảm nhận ánh sáng. Mang đến vẻ đẹp và khơi dậy cảm xúc qua ánh sáng dịu nhẹ, ít chói và kiểu dáng đa dạng, phong phú.

“Tất cả các sản phẩm đèn LED mang thương hiệu KINGLED sẽ được bảo hành tại nhà trong vòng 24 tháng với các lỗi đến từ NSX”

Hotline bảo hành tại nhà: 1900 6336 69 nhánh 5

KHU VỰC ÁP DỤNG:
CÁC QUẬN NỘI THÀNH TẠI



8 LÝ DO BẠN NÊN MUA ĐÈN KINGLED - KINGECO

- Ánh sáng đỉnh cao: độ hoàn màu 90+ đến từ chip led Samsung cho ánh sáng tươi đẹp, làm tăng vẻ đẹp ngôi nhà, con người, tăng doanh thu cửa hàng.
- Bảo hành tại nhà: áp dụng cho các quận nội thành ở TP. Hà Nội, TP. HCM và Đà Nẵng.
- Đa dạng mẫu mã với trên 100 loại đèn và trên 2000 mã đèn
- Chất liệu tinh khiết với nhôm, nhựa nguyên sinh cao cấp.
- Mẫu mã đặc sắc, sang trọng, tinh tế.
- Tản nhiệt cực tốt, tuổi thọ sản phẩm cực bền.
- Siêu sáng, tiết kiệm điện
- Dịch vụ hậu mãi chu đáo.

MỤC LỤC



MỤC LỤC

QUẠT SỬI ĐIỀU HÒA



6

Quạt Sưởi Điều Hòa
QSDH Series

ÂM TRẦN TÁN QUANG



Đèn LED âm trần Diamond Sâu
DDL Series đơn sắc
DDL Series đổi màu

Đèn LED âm trần Ruby
DL - SS Series đơn sắc
DL - SS Series đổi màu

Đèn LED âm trần Diamond
DDL - SS Series đơn sắc
DDL - SS Series đổi màu

Đèn Âm trần siêu mỏng Pearl
PL - SS Series

ÂM TRẦN CHIẾU RỌI



Đèn âm trần rọi chóa sâu Zircon
DA-DLRS Series

Đèn LED âm trần rọi Star
DLR - SS Series

Đèn LED âm trần rọi Coral
DA-DLR Series

Đèn LED âm trần rọi Tourmaline
DA-DLR Series

Đèn LED âm trần rọi Turquoise
DA-GL-SS Series

Đèn LED hộp âm trần rọi Topaz
GL - SS Series

Đèn âm trần kéo xoay
DLKX - SS Series

LED THẢ - PANEL



Đèn thả Profile
DTP - Series

Đèn thả
DT - Series

Đèn LED Panel hộp Zoisite
PLH - SS Series

Đèn LED Panel siêu mỏng Jasper
SPL - SS Series

RỌI RAY



Đèn LED Rọi ray Sapphire
RRT - SS Series

Đèn LED Rọi ray Beryl
DTL - SS Series

Đèn Ray Nam Châm Siêu Mỏng
RNCM - Series

Đèn Ray Nam Châm
RNC - SS Series

RAY NAM CHÂM

GẮN TƯỜNG LED DÂY



Đèn LED gắn tường trong nhà
LWA - Series

Đèn LED gắn tường ngoài trời
LWA - Series

Đèn Led soi tranh
LT - Series

Đèn Led dán DC12V
LDDC - Series

Đèn Led dây
LD - Series

LED BULB



Đèn LED Bulb đổi màu
LB - Series

Đèn LED Bulb DOB
DOB - LB Series

ỐNG BƠ



Đèn LED ống bơ Malachite
DA-OBRC Series

Đèn ống bơ gấp chiếu rọi
DA-OBRC Series



Đèn LED ống bơ Emerald
OBR - SS Series

Ống bơ chiếu rọi Peridot
OBR - SS Series

Ống bơ tán quang Agate
OBK - SS Series

Đèn LED ốp trần Moonstone
ONL - SS Series

ỐNG BƠ

ỐP TRẦN



Đèn Tuýp LED bán nguyệt Amber
TBN - SS Series

Đèn Tuýp LED Garnet
VTS - SS Series

Đèn Tuýp LED TB Nhôm - Mika
TB - Series

ĐÈN TỤYP



Đèn Exit chỉ hướng
EX - Series
EXM - Series

Đèn khẩn cấp
KC - Series

Kit khẩn cấp
KKC - Series

Đèn Downlight khẩn cấp
DLKC - Series

ĐÈN KHẨN CẤP



Đèn sân vườn
GR - SS Series

Đèn cắm cỏ
DCC Series

Đèn rọi cột
DRC Series

Đèn rọi cột
DRC01 Series

Đèn âm bậc cầu thang
AB Series

ĐÈN SÂN VƯỜN



ĐÈN NHÀ XƯỞNG

ĐÈN BÀN

ĐÈN SỬI

MỤC LỤC SẢN PHẨM KINGECO

69

SẢN PHẨM SALE OFF

89



91





ƯU ĐIỂM NỔI BẬT

Thiết kế sang trọng hiện đại, tích hợp cùng lúc 4 chức năng tiện ích cho người sử dụng:

- ✓ **Sưởi ấm PTC Ceramic**
Sử dụng công nghệ sưởi ấm PTC Ceramic không đốt oxy, không gây khô da, tỏa ấm đều không gian sử dụng.
- ✓ **Thông gió**
Luân chuyển không khí, bổ sung không khí tươi mát từ bên ngoài vào trong không gian sử dụng.
- ✓ **Chiếu sáng**
Sử dụng công nghệ đèn led cho ánh sáng tỏa đều, êm dịu, tiết kiệm điện năng.
- ✓ **Làm mát**
Tạo gió tự nhiên, làm mát khu vực sử dụng.



QSDH Series

Mã sản phẩm	Hình ảnh	Công suất (W)	Kích thước (mm)	Lỗ khoét (mm)	Nhiệt độ màu (K)	CRI	IP	Quy cách (Chiếc/thùng)	Giá bán (VND)
QSDH-3030		Quạt hút: 40W Quạt mát: 40W Đèn led: 12W Sưởi 1: 1000W Sưởi 2: 2000W	335*335*105	305*305	6500	>80	44	1	3.226.000
QSDH-3060-TV		Quạt hút: 40W Quạt mát: 40W Đèn led: 24W Sưởi 1: 1300W Sưởi 2: 2600W	335*635*135	305*605	6500	>80	44	1	4.906.000



2 LOẠI ĐÈN LED ÂM TRẦN TÁN QUANG

Âm trần tán quang đơn sắc

Âm trần tán quang đơn sắc là mẫu đèn LED âm trần có 01 màu ánh sáng có thể là trắng hoặc vàng hoặc trung tính. Đây là loại đèn âm trần được sử dụng nhiều nhất do tính ổn định và giá thành hợp lý.



Âm trần tán quang đổi màu

Đèn âm trần tán quang đổi màu là mẫu đèn LED âm trần tán quang với ánh sáng có thể thay đổi linh hoạt từ trắng hoặc vàng hoặc trung tính. Việc lựa chọn màu được thực hiện thông qua việc bật - tắt công tắc đèn.

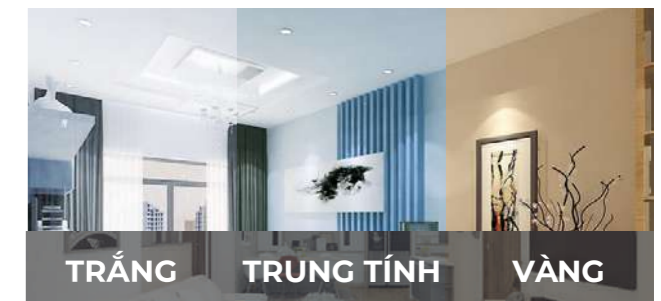



ĐÈN LED ÂM TRẦN DIAMOND SÂU (DDLS-SS Series)



ƯU ĐIỂM NỔI BẬT



Sử Dụng Chip LED SAMSUNG

Đèn sử dụng chip Led Samsung SMD 2835 thế hệ S3 mới nhất cho ánh sáng đẹp, trung thực và tiết kiệm điện năng hơn các thế hệ chip cũ.



Độ Hoàn Màu CRI Cao > 90

Đèn có độ hoàn màu hay còn gọi độ trung thực màu CRI>90 cho màu sắc vật thể được chiếu sáng chân thực, sống động.



Đèn LED thế hệ thứ 3

Thiết kế lõm sâu đặc biệt cho ánh sáng phân bố đồng đều, chống chói và bảo vệ thị lực.



DDLS-SS Series Đơn sắc



Mã Sản Phẩm	Công suất (W)	Kích thước (R*Cmm)	Lỗ Khoét (mm)	Nhiệt Độ Màu (K)	Quang Thông (lm)	Quy Cách (Chiếc/thùng)	Giá Bán (VND)
DDLS-10SS-T105-V/TT/T	10W	Ø 105*63	Ø90	3000/4000/6500	881 / 957 / 971	30	266.000
DDLS-15SS-T125-V/TT/T	15W	Ø 125*63	Ø110	3000/4000/6500	1321 / 1436 / 1456	30	344.000

DDLS-SS Series Đổi màu

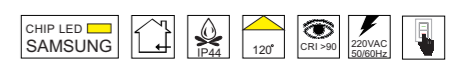

Mã Sản Phẩm	Công suất (W)	Kích thước (R*Cmm)	Lỗ Khoét (mm)	Nhiệt Độ Màu (K)	Quang Thông (lm)	Quy Cách (Chiếc/thùng)	Giá Bán (VND)
DDLS-10SS-T105-DM	10W	Ø 105*63	Ø90	3000/4000/6500	880/950/970	30	295.000
DDLS-15SS-T125-DM	15W	Ø 125*63	Ø110	3000/4000/6500	1288/1371/1456	30	372.000

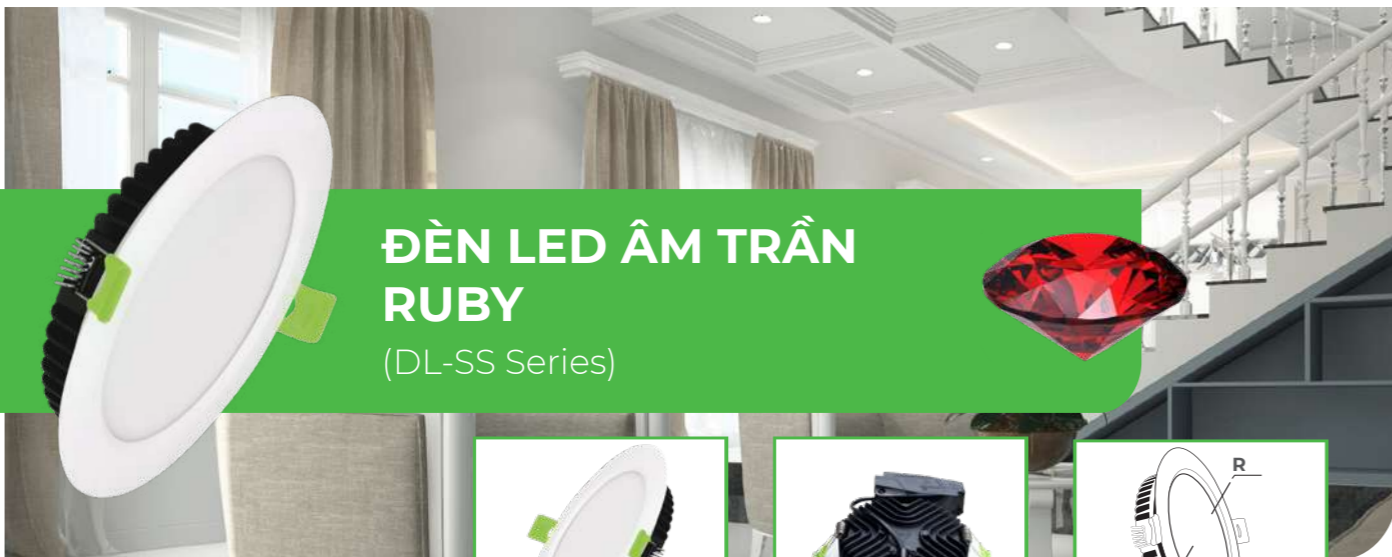

ĐÈN LED ÂM TRẦN RUBY

(DL-SS Series)



ƯU ĐIỂM NỔI BẬT

CHIP LED Samsung
THỂ HỆ MỚI NHẤT

Sử Dụng Chip LED SAMSUNG

Đèn sử dụng chip Led Samsung SMD 2835 thế hệ S3 mới nhất cho ánh sáng đẹp, trung thực và tiết kiệm điện năng hơn các thế hệ chip cũ.

CRI 90+

Độ Hoàn Màu CRI Cao > 90

Đèn có độ hoàn màu hay còn gọi độ trung thực màu CRI>90 cho màu sắc vật thể được chiếu sáng chân thực, sống động.



Đế Đèn Nhiều Cánh Tản Nhiệt

Đế đèn có thiết kế nhiều cánh tản nhiệt dày bằng nhôm đúc giúp tản nhiệt hiệu quả, nâng cao tuổi thọ đèn, lâu bị suy giảm quang thông.



DL-SS Series Đơn sắc



Mã Sản Phẩm	Công suất (W)	Kích thước (R*Cmm)	Lỗ Khoét (mm)	Nhiệt Độ Màu (K)	Quang Thông (lm)	Quy Cách (Chiếc/thùng)	Giá Bán (VND)
DL-6SS-T100-V/TT/T	6W	Ø100*30	Ø76	3000/4000/6500	455 / 491 / 520	50	182.000
DL-8SS-T120-V/TT/T	8W	Ø120*30	Ø90	3000/4000/6500	720 / 733 / 744	50	197.000
DL-12SS-T140-V/TT/T	12W	Ø140*30	Ø110	3000/4000/6500	1150 / 1144 / 1186	50	240.000

DL-SS Series Đổi Màu



Mã Sản Phẩm	Công suất (W)	Kích thước (R*Cmm)	Lỗ Khoét (mm)	Nhiệt Độ Màu (K)	Quang Thông (lm)	Quy Cách (Chiếc/thùng)	Giá Bán (VND)
DL-6SS-T100-DM	6W	Ø100*30	Ø76	3000/4000/6500	473 / 543 / 494	50	208.000
DL-8SS-T120-DM	8W	Ø120*30	Ø90	3000/4000/6500	710 / 780 / 725	50	225.000
DL-12SS-T140-DM	12W	Ø140*30	Ø110	3000/4000/6500	1011 / 1137 / 1056	50	288.000

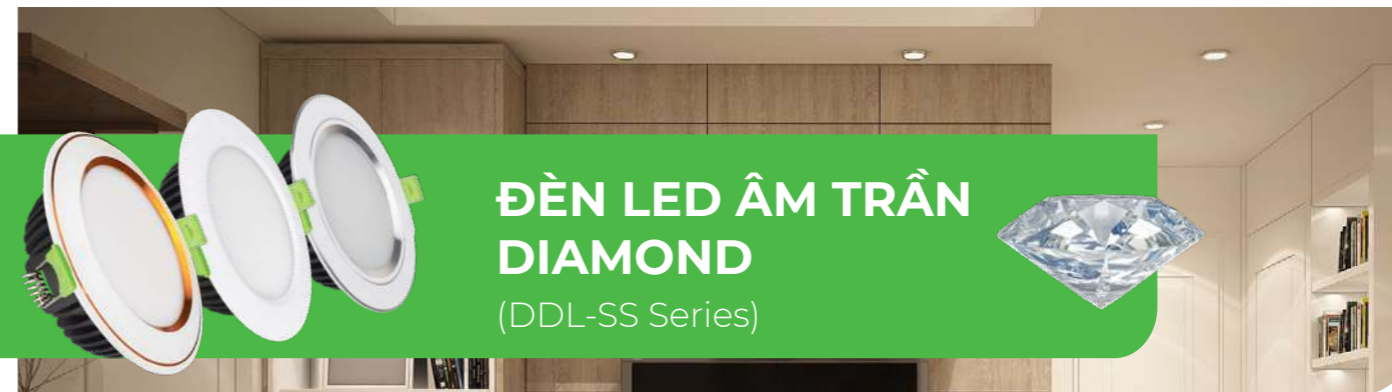

ĐÈN LED ÂM TRẦN DIAMOND

(DDL-SS Series)

ƯU ĐIỂM NỔI BẬT

CHIP LED Samsung
THỂ HỆ MỚI NHẤT

Sử Dụng Chip LED SAMSUNG

Đèn sử dụng chip Led Samsung SMD 2835 thế hệ S3 mới nhất cho ánh sáng đẹp, trung thực và tiết kiệm điện năng hơn các thế hệ chip cũ.

CRI 90+

Độ Hoàn Màu CRI Cao > 90

Đèn có độ hoàn màu hay còn gọi độ trung thực màu CRI>90 cho màu sắc vật thể được chiếu sáng chân thực, sống động.



Đế Đèn Nhiều Cánh Tản Nhiệt

Đế đèn có thiết kế nhiều cánh tản nhiệt dày bằng nhôm đúc giúp tản nhiệt hiệu quả, nâng cao tuổi thọ đèn, lâu bị suy giảm quang thông.



Chất Liệu Nhôm Đúc Cao Cấp

Toàn bộ thân đèn và mặt đèn được làm bằng nhôm đúc sơn tĩnh điện và được hoàn thiện tỉ mỉ cao cấp và bền bỉ.



DIAMOND MẶT TRẮNG

(DDL-SS Series)



DDL-SS Series Mặt Trắng Đơn Sắc



Mã Sản Phẩm	Công suất (W)	Kích thước (R*Cmm)	Lỗ Khoét (mm)	Nhiệt Độ Màu (K)	Quang Thông (lm)	Quy Cách (Chiếc/thùng)	Giá Bán (VND)
DDL-10SS-T120-V/TT/T	10W	Ø120*35	Ø90	3000 4000 6500	881 / 957 / 971	50	266.000
DDL-15SS-T140-V/TT/T	15W	Ø140*35	Ø110		1321 / 1436 / 1456	50	344.000

DDL-SS Series Mặt Trắng Đổi Màu



Mã Sản Phẩm	Công suất (W)	Kích thước (R*Cmm)	Lỗ Khoét (mm)	Nhiệt Độ Màu (K)	Quang Thông (lm)	Quy Cách (Chiếc/thùng)	Giá Bán (VND)
DDL-10SS-T120-DM	10W	Ø120*35	Ø90	3000/4000/6500	880 / 950 / 970	50	295.000
DDL-15SS-T140-DM	15W	Ø140*35	Ø110		1288 / 1371 / 1456	50	372.000

DIAMOND VIÊN MÀU MẶT CONG (DDL-SS Series)



DDL-SS Series Mặt Cong Đơn Sắc



Mã Sản Phẩm	Công suất (W)	Kích thước (R*Cmm)	Lỗ Khoét (mm)	Nhiệt Độ Màu (K)	Quang Thông (lm)	Quy Cách (Chiếc/thùng)	Giá Bán (VND)
DDL-10SS-T120-V/TT/T-CV	10W	Ø120*35	Ø90	3000 4000 6500	881 / 957 / 971	50	268.000
DDL-10SS-T120-V/TT/T-CB							

DDL-SS Series Mặt Cong Đổi Màu



Mã Sản Phẩm	Công suất (W)	Kích thước (R*Cmm)	Lỗ Khoét (mm)	Nhiệt Độ Màu (K)	Quang Thông (lm)	Quy Cách (Chiếc/thùng)	Giá Bán (VND)
DDL-10SS-T120-DM-CV	10W	Ø120*35	Ø90	3000/4000/6500	880 / 950 / 970	50	299.000
DDL-10SS-T120-DM-CB							

DIAMOND VIÊN MÀU MẶT PHẪNG (DDL-SS Series)



DDL-SS Series Mặt Phẳng Đơn Sắc



Mã Sản Phẩm	Công suất (W)	Kích thước (R*Cmm)	Lỗ Khoét (mm)	Nhiệt Độ Màu (K)	Quang Thông (lm)	Quy Cách (Chiếc/thùng)	Giá Bán (VND)
DDL-10SS-T120-V/TT/T-PV	10W	Ø120*35	Ø90	3000 4000 6500	881 / 957 / 971	50	268.000
DDL-10SS-T120-V/TT/T-PB							

DDL-SS Series Mặt Phẳng Đổi Màu



Mã Sản Phẩm	Công suất (W)	Kích thước (R*Cmm)	Lỗ Khoét (mm)	Nhiệt Độ Màu (K)	Quang Thông (lm)	Quy Cách (Chiếc/thùng)	Giá Bán (VND)
DDL-10SS-T120-DM-PV	10W	Ø120*35	Ø90	3000/4000/6500	880 / 950 / 970	50	299.000
DDL-10SS-T120-DM-PB							

ĐÈN LED ÂM TRẦN SIÊU MỎNG PEARL (PL-SS Series)

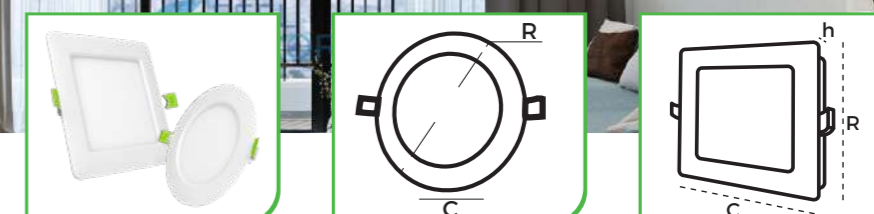

ƯU ĐIỂM NỔI BẬT



Sử Dụng Chip LED SAMSUNG

Đèn sử dụng chip Led Samsung SMD 2835 thế hệ S3 mới nhất cho ánh sáng đẹp, trung thực và tiết kiệm điện năng hơn các thế hệ chip cũ.



Độ Hoàn Màu CRI Cao > 90

Đèn có độ hoàn màu hay còn gọi độ trung thực màu CRI>90 cho màu sắc vật thể được chiếu sáng chân thực, sống động.



Thiết kế đèn siêu mỏng

Thân đèn siêu mỏng chỉ 2cm nên có thể lắp ở các trần thạch cao nhiều xương mà không cần cắt xương



Chất liệu cao cấp, kiểu dáng sang trọng

Toàn bộ thân đèn và mặt đèn được làm bằng nhôm sơn tĩnh điện được hoàn thiện cao cấp giúp đèn có kiểu dáng sang trọng và hoạt động bền bỉ



PL-SS Series Siêu Mỏng

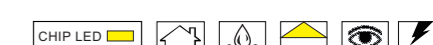

Mã Sản Phẩm	Công suất (W)	Kích thước (R*Cmm)	Lỗ Khoét (mm)	Nhiệt Độ Màu (K)	Quang Thông (lm)	Quy Cách (Chiếc/thùng)	Giá Bán (VND)
PL-9SS-T150-V/TT/T	9W	Ø150*21	Ø130	3000 4000 6500	617 / 643 / 656	20	310.000
PL-9SS-V150-V/TT/T		150*150*21	130*130				347.000
PL-12SS-T170-V/TT/T	12W	Ø170*21	Ø150	3000 4000 6500	822 / 857 / 875	20	349.000
PL-12SS-V170-V/TT/T		170*170*21	150*150				368.000
PL-18SS-T230-V/TT/T	18W	Ø230*21	Ø210	3000 4000 6500	1233 / 1286 / 1312	20	489.000
PL-18SS-V230-V/TT/T		230*230*21	210*210				504.000
PL-24SS-T230-V/TT/T	24W	Ø230*21	Ø210	3000 4000 6500	1644 / 1714 / 1749	20	510.000
PL-24SS-V230-V/TT/T		230*230*21	210*210				525.000



MỚI

ĐÈN ÂM TRẦN RỌI CHÓA SÂU ZIRCON (DA-DLRS Series)

ƯU ĐIỂM NỔI BẬT

CHIP LED Samsung
THỂ HỆ MỚI NHẤT

Sử Dụng Chip LED SAMSUNG

Đèn sử dụng Chip Led Samsung COB thế hệ mới nhất cho ánh sáng đẹp, trung thực và tiết kiệm điện năng hơn các thế hệ chip cũ.

CRI 90+

Độ Hoàn Màu CRI Cao > 90

Đèn có độ hoàn màu hay còn gọi độ trung thực màu CRI>90 cho màu sắc vật thể được chiếu sáng chân thực, sống động

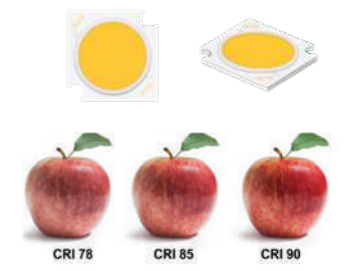

Thiết kế hiện đại, sang trọng

Đa dạng kiểu dáng: có viền - không viền cùng 2 loại chóa đen - trắng tạo hiệu ứng lắp đặt mới lạ, tăng vẻ đẹp sang trọng cho không gian.

UGR<13

Độ chói UGR<13

Đèn có độ chói rất thấp UGR<13, cho ánh sáng đẹp dịu dàng không chói lóa, mang đến trải nghiệm ánh sáng hoàn hảo cho con người và không gian.



DA-DLRS Series - Viên mặt



Mã Sản Phẩm	Màu chóa	Công suất (W)	Kích thước (R*Cmm)	Lỗ Khoét (mm)	Nhiệt Độ Màu (K)	Quang Thông (lm)	Độ chói	Quy Cách (Chiếc/thùng)	Góc chiếu	Giá Bán (VND)
DA-DLRS-7SS-T63-V/TT/T	Đen Trắng	7W	Ø64*65	Ø55	3000 4000 6500	410/420/475	<13	30	15° 24° 36° 55°	350.000
DA-DLRS-12SS-T85-V/TT/T		12W	Ø85*88	Ø75		900/970/1110				417.000
DA-DLRS-16SS-T103-V/TT/T		16W	Ø112*103	Ø95		1320/1480/1720				659.000

DA-DLRS Series - Không viền



Mã Sản Phẩm	Màu chóa	Công suất (W)	Kích thước (R*Cmm)	Lỗ Khoét (mm)	Nhiệt Độ Màu (K)	Quang Thông (lm)	Độ chói	Quy Cách (Chiếc/thùng)	Góc chiếu	Giá Bán (VND)
DA-DLRS-7SS-T63-V/TT/T-KV	Đen Trắng	7W	Ø80*66	Ø55	3000 4000 6500	520 / 550 / 580	<13	30	15° 24° 36° 55°	381.000
DA-DLRS-12SS-T85-V/TT/T-KV		12W	Ø100*88	Ø75		910 / 940 / 980				464.000
DA-DLRS-16SS-T103-V/TT/T-KV		16W	Ø124*102	Ø95		1475 / 1505 / 1545				704.000



ĐÈN LED ÂM TRẦN RỌI (DLR-SS Series)

ƯU ĐIỂM NỔI BẬT

CHIP LED Samsung
THỂ HỆ MỚI NHẤT

Sử Dụng Chip LED SAMSUNG

Đèn sử dụng Chip Led Samsung COB thế hệ mới nhất cho ánh sáng đẹp, trung thực và tiết kiệm điện năng hơn các thế hệ chip cũ.



Độ Hoàn Màu CRI Cao > 90

Đèn có độ hoàn màu hay còn gọi độ trung thực màu CRI>90 cho màu sắc vật thể được chiếu sáng chân thực, sống động

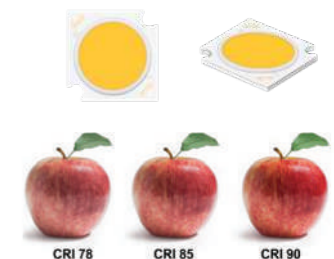

Âm trần rọi Opal - Tản nhiệt hiệu quả - Thay đổi hướng chiếu sáng theo 2 phương

Đèn có thể thay đổi hướng chiếu theo 2 phương linh hoạt. Giúp dễ dàng điều chỉnh hướng chiếu điểm vào nhiều đồ vật khác nhau không gian



Âm trần rọi Star - Kích thước nhỏ gọn

Đèn có kích thước nhỏ chỉ Ø48x25mm, hầu như không nhìn thấy nguồn sáng trên trần, tạo hiệu ứng chiếu sáng gián tiếp tuyệt đẹp cho không gian.

DLR - SS Series Star



Mã Sản Phẩm	Công suất (W)	Kích thước (mm)	Lỗ Khoét (mm)	Nhiệt Độ Màu (K)	Quang Thông (lm)	Quy Cách (Chiếc/thùng)	Góc chiếu	Giá Bán (VND)
DLR-3SS-T48-V/TT/T	3W	Ø48*25	Ø35	3000 4000 6500	260 / 275 / 270	100	48°	179.000

DLR - SS Series Opal



Mã Sản Phẩm	Công suất (W)	Kích thước (R*Cmm)	Lỗ Khoét (mm)	Nhiệt Độ Màu (K)	Quang Thông (lm)	Quy Cách (Chiếc/thùng)	Góc chiếu	Giá Bán (VND)
DLR-7SS-T90-V/TT/T	7W	Ø90*52	Ø76	3000 4000 6500	593 / 617 / 678	30	25°	291.000
DLR-10SS-T110-V/TT/T	10W	Ø110*70	Ø90		981 / 1048 / 1162		20°	355.000
DLR-16SS-T130-V/TT/T	16W	Ø130*70	Ø110		1410 / 1610 / 1859		30°	456.000
DLR-20SS-T150-V/TT/T	20W	Ø150*80	Ø130		1929 / 2120 / 2221		25°	515.000
DLR-30SS-T150-V/TT/T	30W	Ø150*80	Ø130		2550 / 2676 / 3436		25°	550.000



ĐÈN LED ÂM TRẦN RỌI CORAL

(DA-DLR Series)



ƯU ĐIỂM NỔI BẬT



Sử Dụng Chip LED SAMSUNG

Đèn sử dụng Chip Led Samsung COB thế hệ mới nhất cho ánh sáng đẹp, trung thực và tiết kiệm điện năng hơn các thế hệ chip cũ.



Độ Hoàn Màu CRI Cao > 90

Đèn có độ hoàn màu hay còn gọi độ trung thực màu CRI>90 cho màu sắc vật thể được chiếu sáng chân thực, sống động



Thiết kế sang trọng, đẳng cấp

Chóa đèn tối màu được thiết kế đặc biệt, nằm sâu phía trong đèn, tạo hiệu quả chiếu sáng êm dịu, chống chói, tăng vẻ đẹp sang trọng cho không gian



DA-DLR Series



Mã Sản Phẩm	Công suất (W)	Kích thước (mm)	Lỗ Khoét (mm)	Nhiệt Độ Màu (K)	Quang Thông (lm)	Quy Cách (Chiếc/thùng)	Góc chiếu	Giá Bán (VND)
DA-DLR-7SS-T58-V/TT/T	7W	Ø58*58	Ø50	3000 4000 6500	550 / 595 / 630	30	24°	530.000

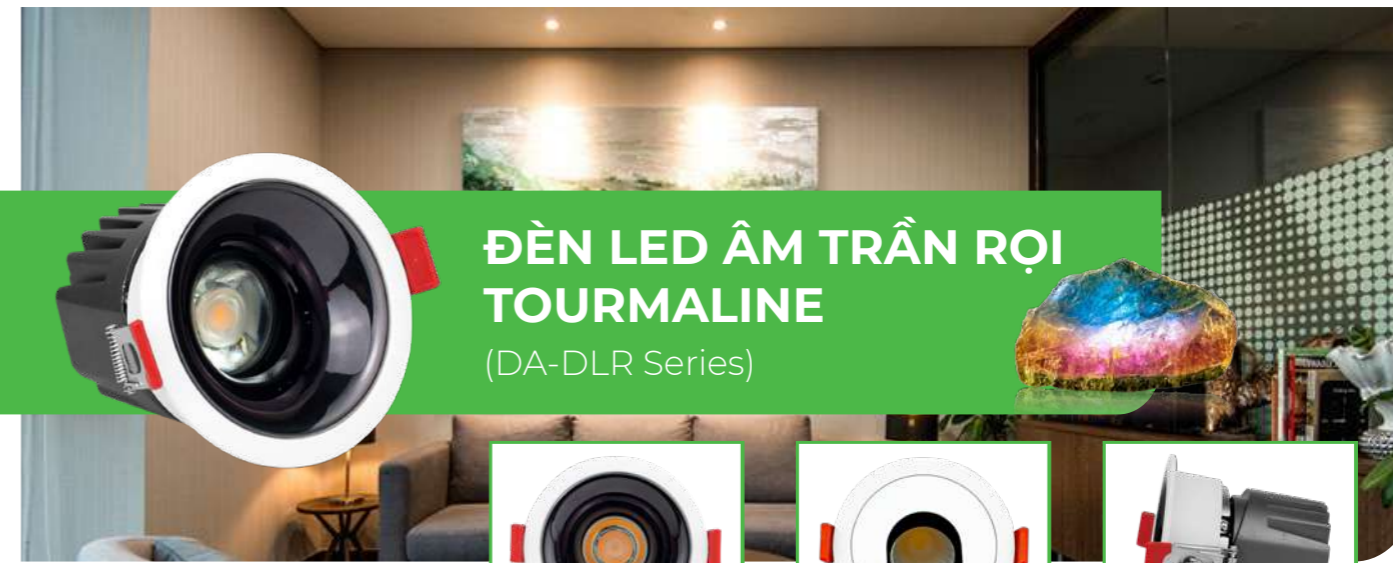

ĐÈN LED ÂM TRẦN RỌI TOURMALINE

(DA-DLR Series)



ƯU ĐIỂM NỔI BẬT



Sử Dụng Chip LED SAMSUNG

Đèn sử dụng Chip Led Samsung COB thế hệ mới nhất cho ánh sáng đẹp, trung thực và tiết kiệm điện năng hơn các thế hệ chip cũ.



Độ Hoàn Màu CRI Cao > 90

Đèn có độ hoàn màu hay còn gọi độ trung thực màu CRI>90 cho màu sắc vật thể được chiếu sáng chân thực, sống động



Thiết kế sang trọng, đẳng cấp

Chóa đèn tối màu được thiết kế đặc biệt, nằm sâu phía trong đèn, tạo hiệu quả chiếu sáng êm dịu, chống chói, tăng vẻ đẹp sang trọng cho không gian



DA-DLR Series



Mã Sản Phẩm	Hình ảnh	Công suất (W)	Kích thước (mm)	Lỗ Khoét (mm)	Nhiệt Độ Màu (K)	Quang Thông (lm)	Quy Cách (Chiếc/thùng)	Góc chiếu	Giá Bán (VND)
DA-DLRO-12SS-T85-V/TT/T		12W	Ø85*70	Ø75		780 / 840 / 900	30	15°	415.000
DA-DLRC-7SS-T63-V/TT/T		7W	Ø63*70	Ø58	3000 4000 6500	450 / 470 / 490	30	15°	454.000
DA-DLRC-12SS-T85-V/TT/T		12W	Ø85*75	Ø75		830 / 900 / 960	30	15°	515.000



ĐÈN LED ÂM TRẦN RỌI TURQUOISE

(DA-GL-SS Series)



ƯU ĐIỂM NỔI BẬT



Sử Dụng Chip LED SAMSUNG

Đèn sử dụng Chip Led Samsung COB thế hệ mới nhất cho ánh sáng đẹp, trung thực và tiết kiệm điện năng hơn các thế hệ chip cũ.



Độ Hoàn Màu CRI Cao > 90

Đèn có độ hoàn màu hay còn gọi độ trung thực màu CRI>90 cho màu sắc vật thể được chiếu sáng chân thực, sống động



Thiết kế sang trọng, đẳng cấp

Chóa đèn tối màu được thiết kế đặc biệt, nằm sâu phía trong đèn, tạo hiệu quả chiếu sáng êm dịu, chống chói, tăng vẻ đẹp sang trọng cho không gian



DA-GL-SS Series



Mã Sản Phẩm	Hình ảnh	Công suất (W)	Kích thước (mm)	Lỗ Khoét (mm)	Nhiệt Độ Màu (K)	Quang Thông (lm)	Quy Cách (Chiếc/thùng)	Góc chiếu	Giá Bán (VND)
DA-GL-1*12SS-V88-V/TT/T		12W	88*88*75	75*75	3000 4000 6500	860	20	15°	615.000
DA-GL-2*12SS-V168-V/TT/T		24W	88*168*75	75*160		1700	20	15°	1.094.000
DA-GL-3*12SS-V247-V/TT/T		36W	88*247*75	75*240		2400	20	15°	1.589.000
DA-GL-4*12SS-V168-V/TT/T		48W	168*168*75	160*160		3200	10	15°	2.110.000

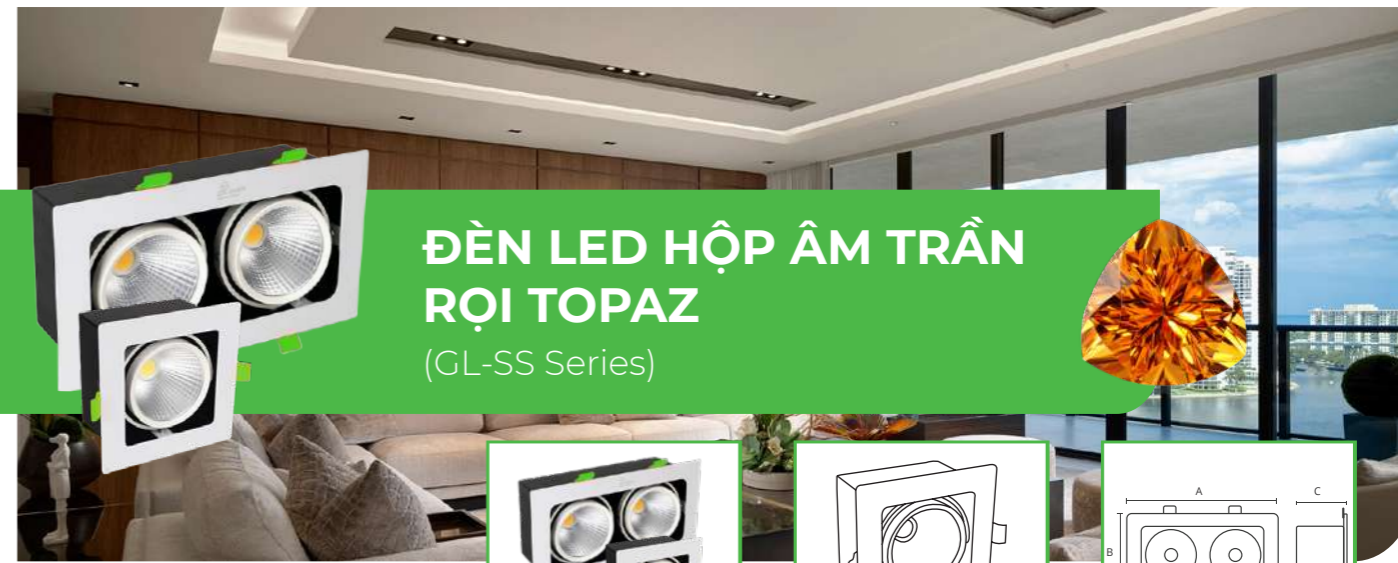

ĐÈN LED HỘP ÂM TRẦN RỌI TOPAZ

(GL-SS Series)

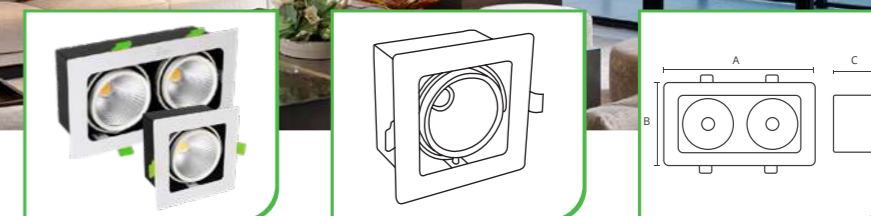

ƯU ĐIỂM NỔI BẬT



Sử Dụng Chip LED SAMSUNG

Đèn sử dụng chip Led Samsung COB thế hệ mới nhất cho ánh sáng đẹp, trung thực và tiết kiệm điện năng hơn các thế hệ chip cũ.



Độ Hoàn Màu CRI Cao > 90

Đèn có độ hoàn màu hay còn gọi độ trung thực màu CRI>90 cho màu sắc vật thể được chiếu sáng chân thực, sống động



Thay đổi hướng chiếu sáng theo 4 phương

Đèn có thể thay đổi hướng chiếu theo 4 phương linh hoạt. Giúp dễ dàng điều chỉnh hướng chiếu điểm vào nhiều đồ vật khác nhau không gian



GL - SS Series Topaz



Mã sản phẩm	Hình ảnh	Công suất (W)	Kích thước (A*B*C mm)	Lỗ khoét (mm)	Nhiệt độ màu(K)	Quang thông (lm)	Quy cách (chiếc/thùng)	Giá bán (VND)
GL-1*10SS-V120-V/TT/T		1*10W	127*127*75	110*110	3000 4000 6500	912 / 923 / 1122	20	571.000
GL-2*10SS-V227-V/TT/T		2*10W	227*127*75	210*110		1824 / 1846 / 2312	10	937.000
GL-3*10SS-V334-V/TT/T		3*10W	325*127*75	310*110		2568 / 2769 / 3425	10	1.284.000



MỚI

ĐÈN ÂM TRẦN KÉO XOAY (DLKX-SS Series)

ƯU ĐIỂM NỔI BẬT

CHIP LED Samsung
THỂ HỆ MỚI NHẤT

Sử Dụng Chip LED SAMSUNG

Đèn sử dụng chip Led Samsung COB thế hệ mới nhất cho ánh sáng đẹp, trung thực và tiết kiệm điện năng hơn các thế hệ chip cũ.



Độ Hoàn Màu CRI Cao > 90

Đèn có độ hoàn màu hay còn gọi độ trung thực màu CRI>90 cho màu sắc vật thể được chiếu sáng chân thực, sống động



Thiết kế thông minh, linh hoạt công dụng

Đèn có thể điều chỉnh góc chiếu linh động



Độ chói UGR<13

Đèn có độ chói rất thấp UGR<13, cho ánh sáng đẹp dịu dàng không chói lóa, mang đến trải nghiệm ánh sáng hoàn hảo cho con người và không gian.

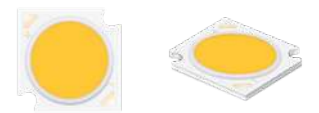

DLKX - SS Series



Mã sản phẩm	Công suất (W)	Kích thước (A*B mm)	Lỗ khoét (mm)	Nhiệt độ màu(K)	Quang thông (lm)	Góc chiếu	Độ chói	Quy cách (chiếc/thùng)	Giá bán (VNĐ)
DLKX-7SS-V/TT/T-T	7W	Ø84*109	Ø75	3000 4000 6500	570 / 590 / 675	24°	<13	30	620.000
DLKX-15SS-V/TT/T-T	15W	Ø98*112	Ø92		1425 / 1510 / 1660	24°	<13	30	818.000



ĐÈN THẢ PROFILE

(DTP Series)

ƯU ĐIỂM NỔI BẬT



Sử Dụng Chip LED SAMSUNG

Đèn sử dụng chip Led Samsung SMD 2835 thế hệ S3 mới nhất cho ánh sáng đẹp, trung thực và tiết kiệm điện năng hơn các thế hệ chip cũ.



Độ Hoàn Màu CRI Cao > 90

Đèn có độ hoàn màu hay còn gọi độ trung thực màu CRI>90 cho màu sắc vật thể được chiếu sáng chân thực, sống động.



Đa dạng cách lắp đặt

Đèn được sử dụng với đa dạng cách lắp đặt: thả trần, ốp trần, ốp tường, gắn trên lam trần, lam tường.



DTP - Series



Mã Sản Phẩm	Màu vỏ	Công suất (W)	Kích thước (R*D*C mm)	Góc chiếu	Quang thông (lm)	Nhiệt Độ Màu (K)	Quy Cách (Chiếc/thùng)	Giá Bán (VND)
DTP-36SS-118-V/TT/T-D	Đen	36W	50*1180*75	70°	1620	3000 4000 6500	8	1.240.000
DTP-54SS-118-V/TT/T-D		54W			2430			1.350.000
DTP-36SS-118-V/TT/T-T	Trắng	36W			1620			1.240.000
DTP-54SS-118-V/TT/T-T		54W			2430			1.350.000



ĐÈN THẢ

(DT Series)

MỚI

ƯU ĐIỂM NỔI BẬT



Độ Hoàn Màu CRI Cao > 90

Đèn có độ hoàn màu hay còn gọi độ trung thực màu CRI>90 cho màu sắc vật thể được chiếu sáng chân thực, sống động.



Thiết kế đẳng cấp - Lợi ích toàn diện

Đèn thả trang trí mang lại ánh sáng tập trung, tạo điểm nhấn thẩm mỹ, phân chia không gian và tiết kiệm năng lượng hiệu quả cho mọi không gian nội thất.



DT - Series



Mã Sản Phẩm	Hình ảnh	Màu vỏ	Công suất (W)	Kích thước (D*R*C mm)	Góc chiếu	Quang thông (lm)	Nhiệt Độ Màu (K)	Quy Cách (Chiếc/thùng)	Giá Bán (VND)
DT-30-120-TT		Trắng	30	1215*29*33	65°	3000	4000	20	917.000
DT-36-120-TT-D		Đen	36	1195*85*25	55°	1900	4000	10	1.435.000
DT-40-120-TT-T		Trắng	40	1220*63*92	55°	5250	4000	6	2.351.000



ĐÈN LED PANEL HỘP ZOISITE

(PLH-SS Series)



ƯU ĐIỂM NỔI BẬT



Độ Hoàn Màu CRI Cao > 90

Đèn có độ hoàn màu hay còn gọi độ trung thực màu CRI>90 cho màu sắc vật thể được chiếu sáng chân thực, sống động.



Chất liệu cao cấp độ bền vượt trội

Toàn bộ mặt đèn và đế đèn được làm bằng kim loại cao cấp sơn tĩnh điện giúp đèn tản nhiệt tốt và có độ bền vượt trội



Mặt đèn siêu mỏng đặc biệt

Mặt đèn siêu mỏng chỉ 1mm, khi đèn được lắp âm trần thì trần nhà sẽ liền lạc và sang trọng.

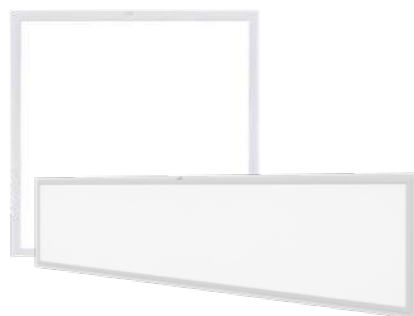

PLH - SS Series



Mã Sản Phẩm	Công suất (W)	Kích thước (R*D*C cm)	Lỗ Khoét (cm)	Nhiệt Độ Màu (K)	Quang Thông (lm)	Quy Cách (Chiếc/thùng)	Giá Bán (VND)
PLH-48SS-6060-TT/T	48W	60*60*3	59*59	4000 6500	6400	6	924.000
PLH-48SS-30120-TT/T	48W	30*120*3	29*119	4000 6500	6400	6	1.065.000



ĐÈN LED PANEL SIÊU MỎNG JASPER

(SPL-SS Series)



ƯU ĐIỂM NỔI BẬT



Sử Dụng Chip LED SAMSUNG

Đèn sử dụng chip Led Samsung SMD 4014 cho ánh sáng đẹp, trung thực và tiết kiệm điện năng.



Chất liệu cao cấp độ bền vượt trội

- Toàn bộ mặt đèn và đế đèn được làm bằng kim loại cao cấp sơn tĩnh điện giúp đèn tản nhiệt tốt và có độ bền vượt trội
- Tấm dẫn sáng làm từ chất liệu PMMA chứ không phải từ PC nên không bị ố vàng theo thời gian.



Thân đèn siêu mỏng đặc biệt

Thân đèn siêu mỏng chỉ 9mm, khi đèn được lắp âm trần thì trần nhà sẽ liền lạc và sang trọng



SPL - SS Series



Mã Sản Phẩm	Công suất (W)	Kích thước (R*D*C cm)	Lỗ Khoét (cm)	Nhiệt Độ Màu (K)	Quang Thông (lm)	Quy Cách (Chiếc/thùng)	Giá Bán (VND)
SPL-48SS-6060-V/TT/T	48W	60*60*0.9	58*58	3000 4000 6500	4320 / 4800 / 5280	6	1.200.000
SPL-48SS-30120-V/TT/T	48W	30*120*1	28*118		3840 / 4080 / 4320	6	1.300.000

Phụ Kiện đèn Panel

Khung nhôm ốp nổi biến chiếc đèn Panel thành đèn ốp trần

Model	Kích thước (cm)	Giá bán (VND)
KON-6060	60*60*5	238.800
KON-30120	30*120*5	345.600
KON-60120	60*120*5	427.200

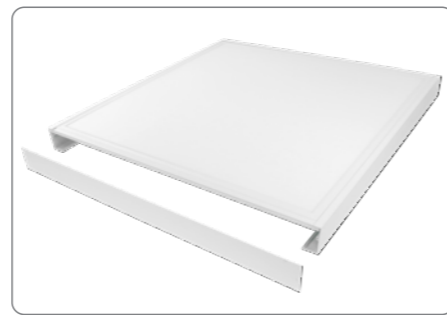

Phụ kiện tai cài:

TAI PL MONG

Giá bán: **60.000vnd**



Phụ kiện cáp thả:

CAPTREODEN

Giá bán: **96.000vnd**



Phụ kiện cáp thả:

PHUKIEN-CAP

Giá bán:

CAPTHA-1M: 55.000vnd

CAPTHA-2M: 65.000vnd

Phụ Kiện đèn thả Profile

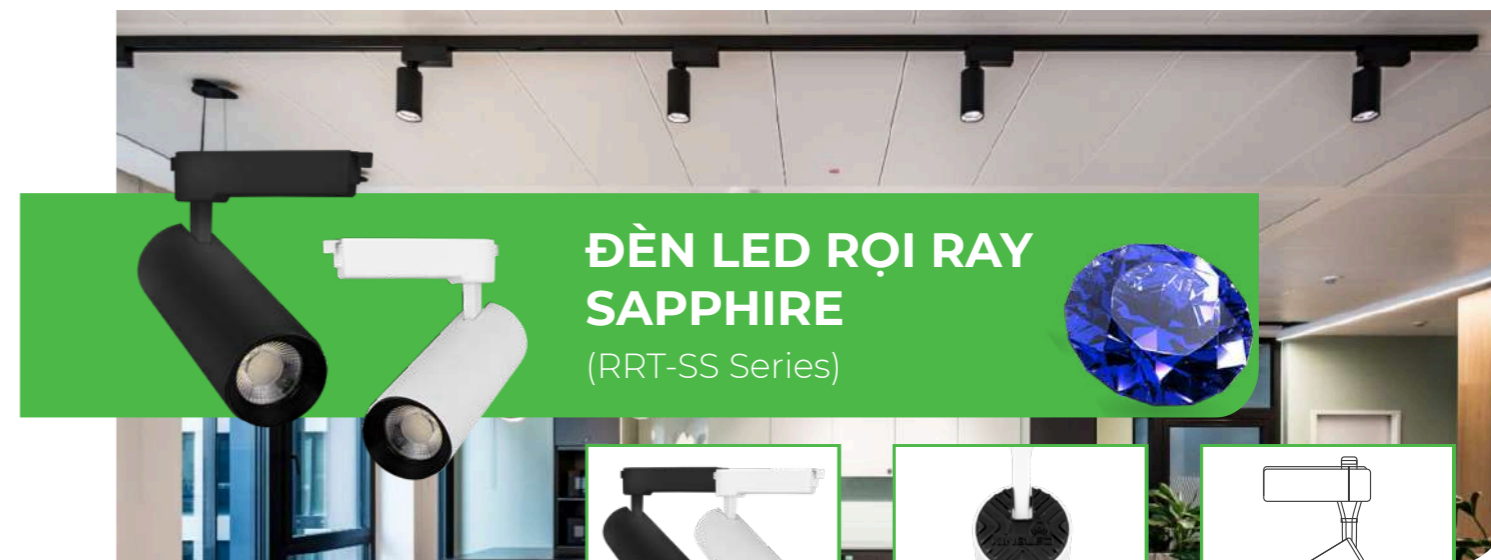

ĐÈN LED RỌI RAY SAPPHIRE (RRT-SS Series)



ƯU ĐIỂM NỔI BẬT

CHIP LED Samsung
THỂ HỆ MỚI NHẤT

Sử Dụng Chip LED SAMSUNG

Đèn sử dụng chip Led Samsung cao cấp nên có chất lượng ánh sáng hoàn hảo và hoạt động ổn định trong thời gian dài



Độ hoàn màu cao CRI > 90

Đèn có độ hoàn màu hay còn gọi độ trung thực màu CRI>90 cho màu sắc vật thể được chiếu sáng chân thực, sống động

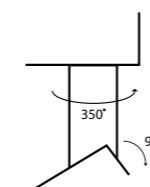
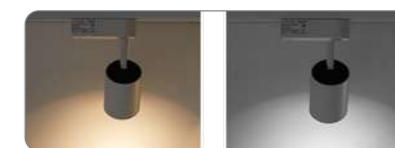

Hai khớp xoay linh hoạt

Đèn có 2 khớp xoay 360 độ ở phần tay đèn và 90 độ ở phần thân đèn cho khả năng điều chỉnh phương chiếu linh hoạt 360 độ.



RRT - SS Series



Mã sản phẩm	Công suất (W)	Chipled Samsung	Kích thước (A*B mm)	Nhiệt độ màu (K)	Quang thông (lm)	Góc chiếu	Quy cách (chiếc/thùng)	Giá bán (VND)
RRT-7SS-V/TT/T-T	7W	SMD	50*80	3000/4000/6500	501 / 578 / 573	40°	48	279.000
RRT-7SS-V/TT/T-D								
RRT-10SS-V/TT/T-T	10W	SMD	50*115	3000/4000/6500	700	40°	30	378.000
RRT-10SS-V/TT/T-D								
RRT-20SS-V/TT/T-T	20W	COB	65*160	3000/4000/6500	1800	26°	30	556.000
RRT-20SS-V/TT/T-D								
RRT-30SS-V/TT/T-T	30W	COB	75*180	3000/4000/6500	2600	27°	30	648.000
RRT-30SS-V/TT/T-D								

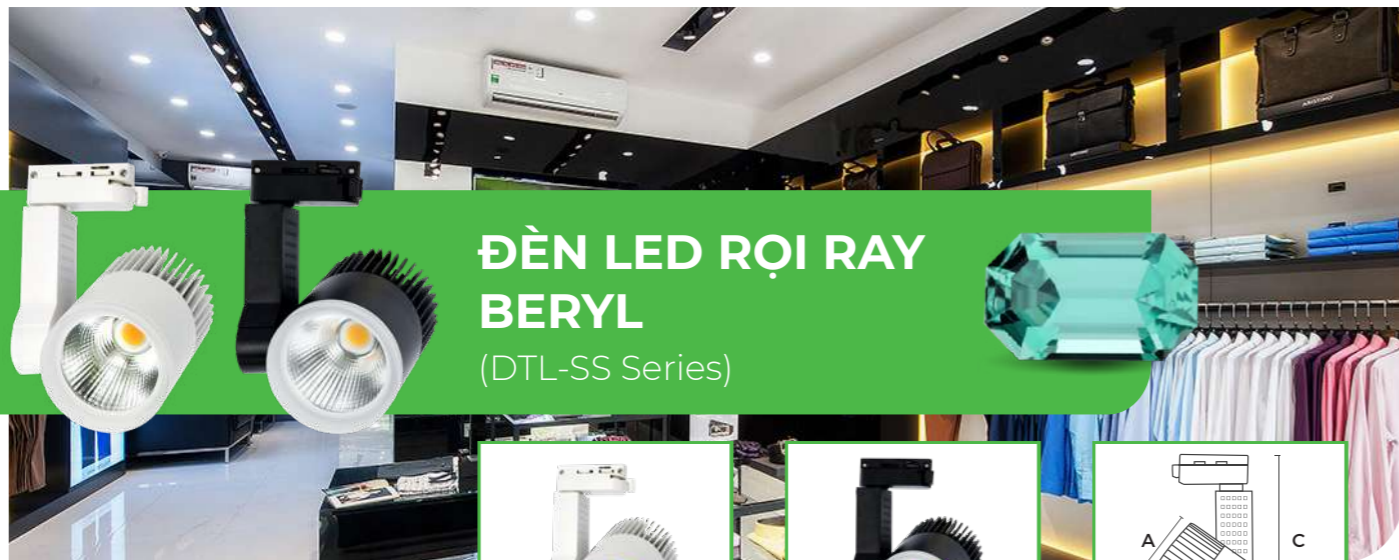

ĐÈN LED RỌI RAY BERYL (DTL-SS Series)

ƯU ĐIỂM NỔI BẬT

CHIP LED **Samsung**
THẾ HỆ MỚI NHẤT

Sử Dụng Chip LED SAMSUNG

Đèn sử dụng chip Led Samsung COB thế hệ mới nhất cho ánh sáng đẹp, trung thực và tiết kiệm điện năng hơn các thế hệ chip cũ.



Độ hoàn màu cao CRI > 90

Đèn có độ hoàn màu hay còn gọi độ trung thực màu CRI>90 cho màu sắc vật thể được chiếu sáng chân thực, sống động.



Tản nhiệt kim loại hiệu quả

Phần đế tản nhiệt của đèn làm bằng kim loại với nhiều khe tản nhiệt dày giúp tản nhiệt hiệu quả nâng cao tuổi thọ đèn.



DTL - SS Series Beryl



Mã sản phẩm	Công suất (W)	Kích thước (A*B*C mm)	Màu vỏ	Nhiệt độ màu (K)	Quang thông (lm)	Quy cách (chiếc/thùng)	Giá bán (VNĐ)
DTL-12SS-V/TT/T-T	12W	70*90*160	Trắng	3000	1113 / 1172 / 1321	30	378.000
DTL-12SS-V/TT/T-D			Đen	4000 6500			
DTL-20SS-V/TT/T-T	20W	85*120*180	Trắng	3000	1801 / 1935 / 2317	30	556.000
DTL-20SS-V/TT/T-D			Đen	4000 6500			
DTL-30SS-V/TT/T-T	30W	90*135*210	Trắng	3000	2542 / 2675 / 3404	30	648.000
DTL-30SS-V/TT/T-D			Đen	4000 6500			

PHỤ KIỆN ĐÈN LED RỌI RAY

Ray Gắn Đèn



Mã sản phẩm	Kích thước (m)	Quy cách (chiếc/thùng)	Giá bán (VNĐ)
RAY1.0-T / RAY1.0-D	1.0	20	143.000
RAY1.5-T / RAY1.5-D	1.5	20	214.000
RAY2.0-T / RAY2.0-D	2.0	20	286.000

Phụ Kiện Đèn LED Rọi Ray



Mã sản phẩm	Màu sắc	Giá bán (VNĐ)
KNG-D	Đen	42.000
KNG-T	Trắng	



Mã sản phẩm	Màu sắc	Giá bán (VNĐ)
KNT-D	Đen	42.000
KNT-T	Trắng	



Mã sản phẩm	Màu sắc	Giá bán (VNĐ)
KNCT-D	Đen	64.000
KNCT-T	Trắng	



Mã sản phẩm	Màu sắc	Giá bán (VNĐ)
DN-D	Đen	46.000
DN-T	Trắng	
DNTO-D	Đen	50.000
DNTO-T	Trắng	



ĐÈN RAY NAM CHÂM SIÊU MỎNG (RNCM Series)

ƯU ĐIỂM NỔI BẬT

- ✓ Thiết kế đèn hài hòa, tăng tính thẩm mỹ cho không gian khi lắp nổi
- ✓ Linh hoạt, dễ dàng trong cách lắp đặt, phù hợp với mọi loại trần
- ✓ Vỏ và thân đèn làm bằng nhôm đúc bền bỉ
- ✓ Đa dạng kích thước, kiểu dáng sang trọng
- ✓ Sử dụng điện áp DC48V an toàn cho người sử dụng

RNCM-SS Series



Mã sản phẩm	Hình ảnh	Công suất (W)	Kích thước (D*R*C mm)	Nhiệt độ màu (K)	Quang thông (lm)	CRI	Góc chiếu	Giá bán (VND)
RNCM-6SS-CR-V/TT/T		6	122*26*22	3000 4000 5700	500	≥90	30°	462.000
RNCM-12SS-CR-V/TT/T		12	230*26*24		1100			597.000
RNCM-18SS-CR-V/TT/T		18	338*26*24		1600			703.000
RNCM-10SS-TQ-V/TT/T		10	230*26*24		900		100°	546.000
RNCM-20SS-TQ-V/TT/T		20	615*26*24		1800			767.000
RNCM-6SS-CRX-V/TT/T		6	122*26*24		500		30°	703.000
RNCM-12SS-CRX-V/TT/T		12	230*26*24		1100			895.000
RNCM-9SS-RR-V/TT/T		9	44*110		700		24°	831.000
RNCM-6SS-OBR-V/TT/T		6	75*75		500		24°	895.000
RNCM-7SS-DT-V/TT		7	30*300	3000 4000	550	24°	916.000	



ĐÈN RAY NAM CHÂM

(RNC-SS Series)

ƯU ĐIỂM NỔI BẬT

- ✓ Vỏ và thân đèn làm bằng nhôm đúc bền bỉ
- ✓ Đa dạng kích thước, kiểu dáng sang trọng
- ✓ Tiết kiệm điện

RNC-SS Series



Mã sản phẩm	Hình ảnh	Công suất (W)	Kích thước (D*R*C mm)	Nhiệt độ màu (K)	Quang thông (lm)	CRI	Giá bán (VND)
RNC-10SS-TQA-V/TT/T		10	300*22*43	3000 4000 6500	295/ 330/ 365	≥90	640.000
RNC-20SS-TQA-V/TT/T		20	600*22*43		594/ 660/ 726		967.000
RNC-6SS-CRA-V/TT/T		6	110*22*40		450/ 500/ 550		521.000
RNC-12SS-CRA-V/TT/T		12	220*22*43		752/ 790/ 878		782.000
RNC-18SS-CRA-V/TT/T		18	330*22*43		1224/ 1320/ 1426		1.216.000
RNC-6SS-CRN-V/TT/T		6	118*22*118		450/ 500/ 550		924.000
RNC-12SS-CRN-V/TT/T		12	225*22*118		702/ 780/ 858		1.398.000
RNC-18SS-CRN-V/TT/T		18	324*22*118		1134/ 1260/ 1386		1.634.000
RNC-7SS-RR-V/TT/T			7		45*100		378/ 426/ 465
RNC-10SS-RR-V/TT/T	10		45*100		540/ 600/ 660		924.000
RNC-20SS-RR-V/TT/T	20		65*125		1190/ 1206/ 1325		1.161.000
RNC-12SS-DT-V/TT		12	50*300		3000 4000		780/ 858

PHỤ KIỆN ĐÈN RAY NAM CHÂM MỎNG

Thanh ray nam châm mỏng



Thanh ray lắp âm

Mã sản phẩm	Kích thước (D*R*C mm)	Lỗ khoét (mm)	Giá bán (VND)
RNCM-RAYA-1-D	1000*67*35	30	630.000
RNCM-RAYA-2-D	2000*67*35	30	1.260.000

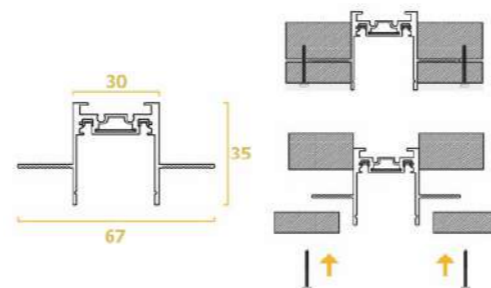

Thanh ray lắp nổi

Mã sản phẩm	Kích thước (D*R*C mm)	Giá bán (VND)
RNCM-RAYN-1-D	1000*26*6	288.000
RNCM-RAYN-2-D	2000*26*6	575.000

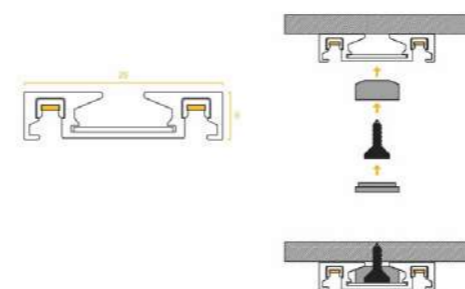

Phụ kiện đèn ray nam châm mỏng

Mã sản phẩm	Tên sản phẩm	Hình ảnh	Kích thước (mm)	Giá bán (VND)
RNCM-KNT-N-C	Khớp nối thẳng nổi - cứng		46*26*6	118.000
RNCM-KNG-N-C	Khớp nối nổi - cứng		36*36*6	118.000
RNCM-KNCT-N-C	Khớp nối chữ T nổi - cứng		46*36*6	171.000
RNCM-KN4G-N-C	Khớp nối 4 góc nổi - cứng		46*46*6	224.000
RNCM-KNV-N-C	Khớp nối chữ V nổi - cứng		26*26*26	128.000
RNCM-RNN-DC	Rắc nối nguồn		65*25*15	128.000
RNCM-KNT-A-M	Khớp nối thẳng âm - mềm		160*25*15	200.000
RNCM-KNG-A-C	Khớp nối góc âm cứng		100*100*35	263.000
RNCM-KNG-A-M	Khớp nối góc âm - mềm		290*25*15	210.000
RNCM-KNL-A-C	Khớp nối lưng âm - cứng		80*22	32.000
RNCM-N100-48V	Bộ nguồn 48V 100W		210*26*24	1.044.000
RNCM-N200-48V	Bộ nguồn 48V 200W		230*26*24	1.470.000
RNCM-HOPN	Hộp che dây nguồn		100*26*29	86.000

PHỤ KIỆN ĐÈN RAY NAM CHÂM

Thanh ray nam châm



Thanh ray lắp âm

Mã sản phẩm	Kích thước (D*R*C mm)	Lỗ khoét (mm)	Giá bán (VND)
RNC-RAYA-1-D	1000*65.8*47.6	32	749.000
RNC-RAYA-1.5-D	1500*65.8*47.6		1.124.000
RNC-RAYA-2-D	2000*65.8*47.6		1.498.000

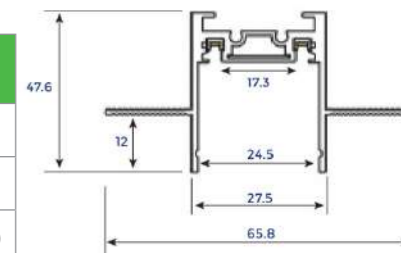

Thanh ray lắp nổi hoặc lắp thả

Mã sản phẩm	Kích thước (D*R*C mm)	Giá bán (VND)
RNC-RAYN-1-D	1000*28*51	661.000
RNC-RAYN-2-D	2000*28*51	1.322.000

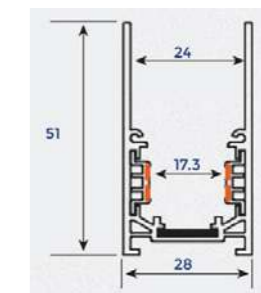

Phụ kiện đèn ray nam châm

Mã sản phẩm	Tên sản phẩm	Hình ảnh	Kích thước (mm)	Giá bán (VND)
RNC-KNT-C-D	Khớp nối RNC thẳng - cứng		40*200	156.000
RNC-KNT-M-D	Khớp nối RNC thẳng - mềm		16*196	208.000
RNC-KNG-M-D	Khớp nối RNC góc - mềm		15*85	234.000
RNC-RNN-DC	Rắc nối nguồn DC		15*85	156.000
RNC-KNG-A-D	Khớp nối góc thanh ray âm RNC		100*100	389.000
RNC-KNG-N-D	Khớp nối góc thanh ray nổi RNC		100*100	337.000
RNC-CT	Cáp thả thanh ray nổi RNC		1000mm - 2 dây/túi	259.000
RNC-N100-48V	Bộ nguồn 48V 100W		220*22*22	855.000
RNC-N200-48V	Bộ nguồn 48V 200W		280*22*22	1.503.000
RNC-NN300-48V	Bộ nguồn ngoài 48V 300W		207*60*25	1.589.000
RNC-NN400-48V	Bộ nguồn ngoài 48V 400W		207*62*30	1.727.000

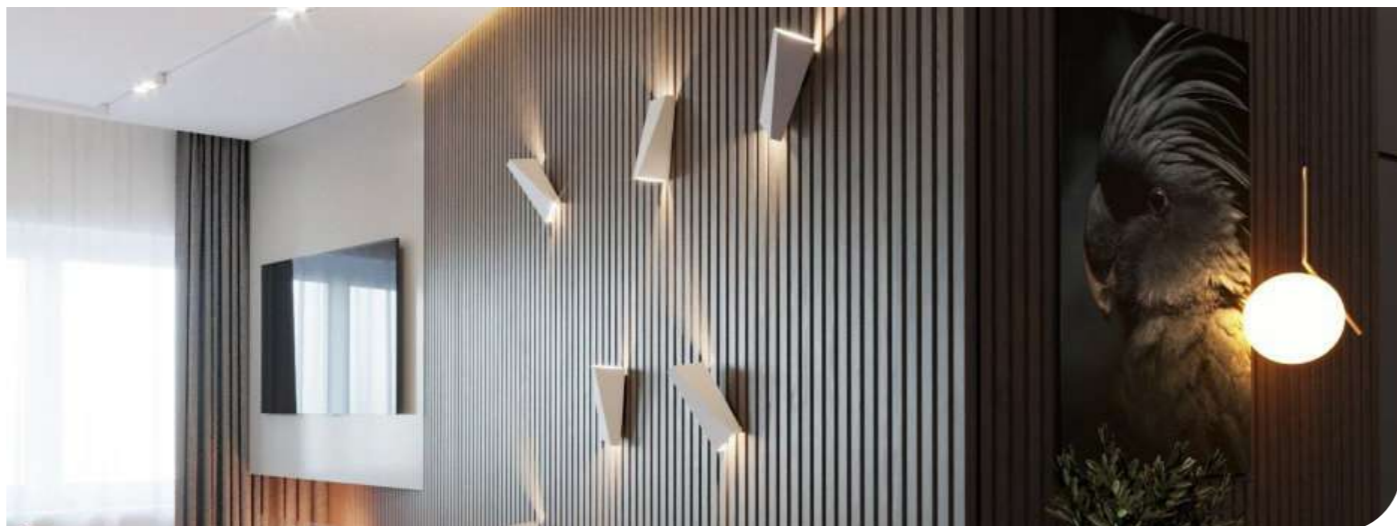

ĐÈN LED GẮN TƯỜNG TRONG NHÀ (LWA Series)

ƯU ĐIỂM NỔI BẬT

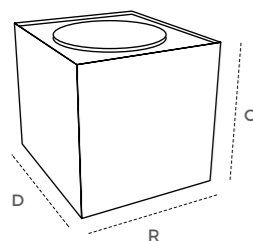

- ✓ Nhôm đúc nguyên khối
- ✓ Chip LED CREE - Bridgelux



LWA Series



Hình ảnh	Công suất (W)	Kích thước (D*R*C cm)	Nhiệt độ màu (K)	Quy cách (chiếc/thùng)	Giá bán (VND)
	5W	10*10*8	3000	20	500.000
LWA901A-BK	LWA901A-WH				
	5W	20*10*8	3000	20	573.000
LWA9011-2-BK	LWA9011-2-WH				
	5W	10*10*10	3000	20	712.000
LWA5011-BK	LWA5011-WH				

ĐÈN LED GẮN TƯỜNG NGOÀI TRỜI



Hình ảnh	Công suất (W)	Kích thước (D*R*C cm)	Nhiệt độ màu (K)	Quy cách (chiếc/thùng)	Giá bán (VND)
	7W	10*7.5*14	3000	10	865.000
LWA0148A-BK	LWA0148A-WH				
	2x7W	10*7.5*16.5	3000	10	1.010.000
LWA0148B-BK	LWA0148B-WH				
	6x2W	17*4*8	3000	20	784.000
LWA8031-BK	LWA8031-WH				
	2x7W	16*5*8	3000	20	990.000
LWA0149B-BK	LWA0149B-WH				
	12W	10*10*11	3000	10	865.000
LWA0150A-BK	LWA0150A-WH				
	2x12W	10*11.5*17	3000	10	1.376.000
LWA0150B-BK	LWA0150B-WH				
	2x5W	9*9*20	3000	10	938.000
LWA919-BK	LWA919-WH				

LWA Series Ngoài Trời



Hình ảnh	Công suất (W)	Kích thước (D*R*C cm)	Nhiệt độ màu (K)	Quy cách (chiếc/thùng)	Giá bán (VND)
 LWA8011-S-BK	8W	11*2.8*9	3000	50	601.000
 LWA8011-S-WH					
 LWA8011-M-BK	12W	17*2.8*9	3000	20	700.000
 LWA8011-M-WH					
 LWA0047-2S-BK	2x6W	8*6.8*16	3000	20	992.000
 LWA0047-2S-WH					
 LWA0047B-BK	2x10W	10.5*11.8*17.5	3000	10	1.450.000
 LWA0047B-WH					
 LWA0262-V/T-D	1+1+5W	150*86*80	3000 6500	20	436.000
 LWA01G	2*12W	Ø108*300	3000	10	1.385.000

ĐÈN SOI TRANH

LT - Series



LT2005-2BK
Giá: 978.000 VND

ĐÈN LED DÁN DC12V (LDDC Series)

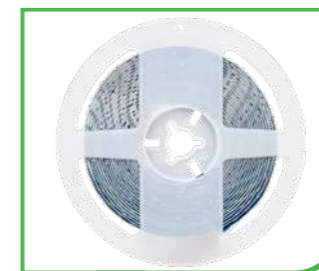

ƯU ĐIỂM NỔI BẬT

- ✓ Đa dạng mẫu mã, kích thước với thanh nhôm định hình
- ✓ Lắp đặt dễ dàng
- ✓ Đa dạng công suất, đáp ứng nhu cầu sử dụng khác nhau
- ✓ Tuổi thọ cao

LDDC - Series



Mã Sản Phẩm	Hình ảnh	Công suất (W)	Kích thước (mm)	Quang thông (lm)	Nhiệt Độ Màu (K)	CRI	Quy Cách (m/cuộn)	Giá Bán (VND)
LDDC-12-120-V/TT/T		12	8	1200 / 1220 / 1245	3000 4000 6500	>80	5	Liên hệ
LDDC-18-180-V/TT/T		18	10	1562 / 1680 / 1686			5	Liên hệ
LDDC-22-240-V/TT/T		22	10	2000 / 2167 / 2167			5	Liên hệ

Bộ nguồn

Mã Sản Phẩm	Hình ảnh	Công suất (W)	Kích thước (mm)	Nguồn cấp	Thông số dòng, Áp ra	Quy Cách (Chiếc/thùng)	Giá Bán (VND)
ND-48-12		48	280*18*18	220VAC	12V/4A	200	Liên hệ
ND-TO-60-12		60	145*53*20	110-220VAC	12V/4A	100	Liên hệ
ND-TO-150-12		150	235*53*20	110-220VAC	12V/12.5A	50	Liên hệ
ND-TO-200-12		200	307*53*20	110-220VAC	12V/16.6A	50	Liên hệ
ND-TO-300-12		300	307*53*20	110-220VAC	12V/25A	50	Liên hệ

Thanh nhôm

Mã sản phẩm	Hình ảnh	Tên sản phẩm	Kích thước (mm)	Giá bán (VND)
TNA-2407		Thanh nhôm lắp âm	24.5*7*15	Liên hệ
TNN-1707		Thanh nhôm lắp nổi	17.3*7.6*12	Liên hệ
TNG-1616		Thanh nhôm lắp góc	16*16*10	Liên hệ
TNN-1307		Thanh nhôm lắp nổi	13*7*10	Liên hệ

ĐÈN LED DÂY

LD - Series



Mã sản phẩm	Hình ảnh	Công suất	Kiểu chip	Nhiệt độ màu (K)	Quy cách	Quang thông (lm)	Giá bán (VND/m)
LD-8-5050-V/T		8 W/m	5050 60 led/m	3000/6500	50m/cuộn	507 / 574	110.000
DC-220-8		500W			50bộ/thùng		77.000
PVC-LD-8-5050		1M					13.000
LD-11-2835-V/TT/T		11 W/m	2835 180 led/m	3000 / 4000/ 6500	50m/cuộn	786/ 780/ 843	78.000
DC-220-11		600W			40bộ/thùng		77.000
PVC-LD-11-2835		1M					13.000
LD-14-2835-V		14W	2835	3000	50m/cuộn	1200	88.000
DC-220-14		700W					80.000

Mô Tả Kích Thước

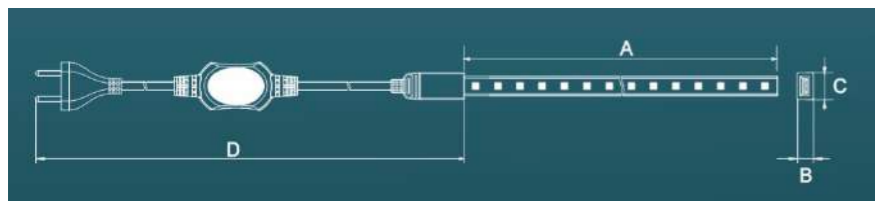

	LD-8-5050	LD-11-2835-T
A(mm)	50000	50000
B(mm)	7.3	7.3
C(mm)	14.5	17
D(mm)	600	600



ĐÈN LED BULB ĐỔI MÀU (LB Series)

ƯU ĐIỂM NỔI BẬT

- ✓ 3 màu sắc cơ bản
- ✓ Đổi màu tùy thích
- ✓ Phù hợp mọi không gian



LB Series



Mã sản phẩm	Hình ảnh	Công suất (W)	Kích thước (mm)	Nhiệt độ màu (K)	Quang thông (lm)	Quy cách (chiếc/thùng)	Giá bán (VND)
LB-9-A60-DM		9W	60*112	3 màu	883	50	84.000



ĐÈN LED BULB DOB

(DOB-LB Series)

ƯU ĐIỂM NỔI BẬT

- ✓ Cách ly nguồn khí nóng
- ✓ Tăng tuổi thọ linh kiện
- ✓ Sử dụng công nghệ đột phá DOB

DOB-LB Series



Mã sản phẩm	Hình ảnh	Công suất (W)	Kích thước (mm)	Nhiệt độ màu (K)	Quy cách (chiếc/thùng)	Quang thông (lm)	Giá bán (VND)
DOB-LB-3-A3-V/T		3W	Ø45*83	3000 6000	100	296 / 316	36.000
DOB-LB-5-A3-V/T		5W	Ø60*108	3000 6000	50	455 / 490	47.000
DOB-LB-9-A3-V/T		9W	Ø60*112	3000 6000	50	806 / 912	54.000
DOB-LB-15-A3-V/T		15W	Ø70*137	3000 6000	40	1267 / 1497	85.000
DOB-LB-20-T5-V/T		20W	Ø80*147	3000 6000	40	1839 / 1908	112.000
DOB-LB-30-T5-V/T		30W	Ø100*188	3000 6000	20/30	2618 / 2907	200.000
DOB-LB-40-T5-V/T		40W	Ø118*220	3000 6000	12/20	3490 / 3876	239.000
DOB-LB-50-T5-V/T		50W	Ø137*252	3000 6000	8/20	4292 / 4426	407.000
DOB-LB-60-T5-V/T		60W	Ø161*276	3000 6000	6	5296	573.000



ỐNG BƠ CHIẾU RỌI MALACHITE

(DA-OBRC Series)

ƯU ĐIỂM NỔI BẬT

CHIP LED
Samsung
THẾ HỆ MỚI NHẤT

Sử Dụng Chip LED SAMSUNG

Đèn sử dụng chip Led Samsung mới nhất cho ánh sáng đẹp, trung thực và tiết kiệm điện năng hơn các thế hệ chip cũ.



Độ Hoàn Màu Cao CRI > 90

Đèn có độ hoàn màu hay còn gọi độ trung thực màu CRI>90 cho màu sắc vật thể được chiếu sáng chân thực, sống động.



Thiết kế sang trọng độc đáo

Đèn được thiết kế nhỏ gọn với thân đèn làm bằng kim loại nguyên khối sơn tĩnh điện phủ sơn đen cho vẻ đẹp sang trọng, độc đáo.



DA-OBRC Series



Mã sản phẩm	Màu vỏ	Công suất (W)	Kích thước (mm)	Nhiệt độ màu (K)	Quang thông (lm)	Góc chiếu	Quy cách (chiếc/thùng)	Giá bán (VND)
DA-OBRC-12SS-V/TT/T-D	Đen	12W	Ø90*80	3000 4000 6500	960 / 1020 / 1080	24°	30	755.000



ĐÈN ỔNG BƠ GẤP CHIẾU RỌI

(DA-OBRG Series)

MỚI

ƯU ĐIỂM NỔI BẬT

CHIP LED
Samsung
THẾ HỆ MỚI NHẤT

Sử Dụng Chip LED SAMSUNG

Đèn sử dụng chip Led Samsung mới nhất cho ánh sáng đẹp, trung thực và tiết kiệm điện năng hơn các thế hệ chip cũ.

CRI
90+

Độ Hoàn Màu Cao CRI > 90

Đèn có độ hoàn màu hay còn gọi độ trung thực màu CRI>90 cho màu sắc vật thể được chiếu sáng chân thực, sống động.



Thiết kế thông minh, linh hoạt công dụng

Đèn có thể điều chỉnh góc chiếu linh động

UGR<13

Độ chói UGR<13

Đèn có độ chói rất thấp UGR<13, cho ánh sáng đẹp dịu dàng không chói lóa, mang đến trải nghiệm ánh sáng hoàn hảo cho con người và không gian.



DA-OBRG Series



Mã sản phẩm	Màu vỏ	Công suất (W)	Kích thước (mm)	Nhiệt độ màu (K)	Quang thông (lm)	Góc chiếu	Độ chói	Quy cách (chiếc/thùng)	Giá bán (VND)
DA-OBRG-12SS-V/TT/T-D	Đen	12W	74*102	3000 4000 6500	1070 / 1150 / 1370	24°	<13	30	740.000
DA-OBRG-12SS-V/TT/T-T	Trắng								
DA-OBRG-16SS-V/TT/T-D	Đen	16W	100*105	3000 4000 6500	1425 / 1510 / 1660	24°	<13	30	990.000
DA-OBRG-16SS-V/TT/T-T	Trắng								



ĐÈN LED ỐNG BƠ EMERALD (OBR-SS Series)



ƯU ĐIỂM NỔI BẬT

CHIP LED Samsung
THẾ HỆ MỚI NHẤT

Sử Dụng Chip LED SAMSUNG
Đèn sử dụng Chip LED Samsung thế hệ S3 mới nhất cho ánh sáng đẹp, trung thực và tiết kiệm điện năng hơn các thế hệ chip cũ.



Độ Hoàn Màu CRI Cao > 90

Đèn có độ hoàn màu hay còn gọi độ trung thực màu CRI>90 cho màu sắc vật thể được chiếu sáng chân thực, sống động.



Kiểu dáng sang trọng và hiện đại

Thân đèn làm bằng kim loại nguyên khối sơn tĩnh điện với 2 màu đen và trắng kết hợp cùng chao đèn màu ghi tạo cảm giác sang trọng, hiện đại.



OBR - SS Series Emerald



Mã sản phẩm	Màu vỏ	Công suất (W)	Kích thước R*C (mm)	Nhiệt độ màu (K)	Quang thông (lm)	Quy cách (chiếc/thùng)	Góc chiếu	Giá bán (VND)
OBR-7SS-D95-V/TT/T-T	Trắng	7W	Ø95*120	3000 4000 6500	552 / 568 / 584	30	25°	511.000
OBR-7SS-D95-V/TT/T-D	Đen							
OBR-10SS-D95-V/TT/T-T	Trắng	10W	Ø95*120		809 / 857 / 880	30	30°	561.000
OBR-10SS-D95-V/TT/T-D	Đen							
OBR-15SS-D115-V/TT/T-T	Trắng	15W	Ø115*140		1182 / 1217 / 1252	20	20°	676.000
OBR-15SS-D115-V/TT/T-D	Đen							
OBR-20SS-D115-V/TT/T-T	Trắng	20W	Ø115*140		1576 / 1622 / 1669	20	30°	691.000
OBR-20SS-D115-V/TT/T-D	Đen							



ỐNG BƠ CHIẾU RỌI PERIDOT (OBR-SS Series)



ƯU ĐIỂM NỔI BẬT

CHIP LED Samsung
THẾ HỆ MỚI NHẤT

Sử Dụng Chip LED SAMSUNG
Đèn sử dụng Chip LED Samsung thế hệ S3 mới nhất cho ánh sáng đẹp, trung thực và tiết kiệm điện năng hơn các thế hệ chip cũ.



Độ Hoàn Màu CRI Cao > 90

Đèn có độ hoàn màu hay còn gọi độ trung thực màu CRI>90 cho màu sắc vật thể được chiếu sáng chân thực, sống động.



Thiết kế sang trọng độc đáo

Đèn được thiết kế nhỏ gọn với thân đèn làm bằng kim loại nguyên khối sơn tĩnh điện với 2 màu đen và trắng.



OBR-SS Series



Mã sản phẩm	Màu vỏ	Công suất	Kích thước (mm)	Nhiệt độ màu (K)	Quang thông (lm)	Quy cách (chiếc/thùng)	Giá bán (VND)
OBR-15SS-V/TT/T-T	Trắng	15W	Ø90*100	3000 4000 6500	1371 / 1395 / 1687	30	606.000
OBR-15SS-V/TT/T-D	Đen						
OBR-20SS-V/TT/T-T	Trắng	20W	Ø110*130	3000 4000 6500	1829 / 1859 / 2249	30	726.000
OBR-20SS-V/TT/T-D	Đen						



ỐNG BƠ TÁN QUANG AGATE

(OBK-SS Series)

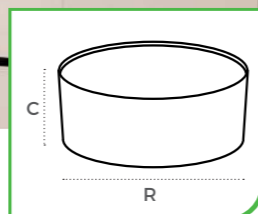

ƯU ĐIỂM NỔI BẬT

CHIP LED SAMSUNG
THẾ HỆ MỚI NHẤT

Sử Dụng Chip LED SAMSUNG

Đèn sử dụng chip Led Samsung SMD 2835 thế hệ S3 mới nhất cho ánh sáng đẹp, trung thực và tiết kiệm điện năng hơn các thế hệ chip cũ.



Độ Hoàn Màu Cao CRI > 90

Đèn có độ hoàn màu hay còn gọi độ trung thực màu CRI>90 cho màu sắc vật thể được chiếu sáng chân thực, sống động.



Thiết kế sang trọng độc đáo

Đèn được thiết kế nhỏ gọn với thân đèn làm bằng kim loại nguyên khối sơn tĩnh điện với 2 màu đen và trắng.



OBK - SS Series Agate



Mã sản phẩm	Màu vỏ	Công suất (W)	Kích thước (mm)	Nhiệt độ màu (K)	Quang thông (lm)	Quy cách (chiếc/thùng)	Giá bán (VNĐ)		
OBK-8SS-D95-V/TT/T-D	Đen	8W	Ø95*56	3000/4000/6500	721 / 760 / 760	30	291.000		
OBK-8SS-D95-DM-D	Đen			3000/4000/6500	590 / 614 / 659	30	315.000		
OBK-8SS-D95-V/TT/T-T	Trắng			3000/4000/6500	721 / 760 / 760	30	291.000		
OBK-8SS-D95-DM-T	Trắng			3000/4000/6500	590 / 614 / 659	30	315.000		
OBK-12SS-D115-V/TT/T-D	Đen			12W	Ø115*56	3000/4000/6500	923 / 989 / 1002	30	350.000
OBK-12SS-D115-DM-D	Đen					3000/4000/6500	891 / 960 / 1010	30	380.000
OBK-12SS-D115-V/TT/T-T	Trắng	3000/4000/6500	1009 / 1050 / 1053			30	350.000		
OBK-12SS-D115-DM-T	Trắng	3000/4000/6500	891 / 960 / 1010			30	380.000		



ĐÈN LED ỚP TRẦN MOONSTONE

(ONL-SS Series)

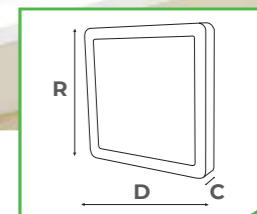
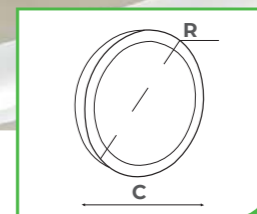

ƯU ĐIỂM NỔI BẬT

CHIP LED SAMSUNG
THẾ HỆ MỚI NHẤT

Sử Dụng Chip LED SAMSUNG

Đèn sử dụng chip Led Samsung SMD 2835 thế hệ S3 mới nhất cho ánh sáng đẹp, trung thực và tiết kiệm điện năng hơn các thế hệ chip cũ.



Độ Hoàn Màu CRI Cao > 90

Đèn có độ hoàn màu hay còn gọi độ trung thực màu CRI>90 cho màu sắc vật thể được chiếu sáng chân thực, sống động.



Chất liệu cao cấp, kiểu dáng sang trọng

Toàn bộ thân đèn và mặt đèn được làm bằng nhôm sơn tĩnh điện được hoàn thiện cao cấp giúp đèn có kiểu dáng sang trọng và hoạt động bền bỉ



Chống côn trùng tuyệt đối

Đèn được thiết kế kín khí chống côn trùng, bụi tuyệt đối giúp đèn sử dụng trong thời gian dài vẫn thẩm mỹ và không bị đen chao

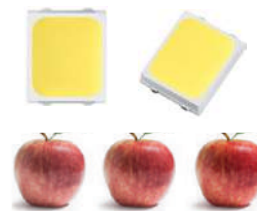

ONL - SS Series



Mã sản phẩm	Hình ảnh	Công suất (W)	Kích thước (D*R*C mm)	Nhiệt độ màu (K)	Quang thông (lm)	Quy cách (chiếc/thùng)	Giá bán (VNĐ)
ONL-12SS-T150-V/TT/T-T		12W	Ø 150*26	3000 4000 6500	822 / 857 / 875	20	367.000
ONL-12SS-T150-V/TT/T-D							
ONL-12SS-V150-V/TT/T-T		12W	150*150*26		822 / 857 / 875	413.000	
ONL-12SS-V150-V/TT/T-D							
ONL-18SS-T210-V/TT/T-T		18W	Ø 210*26		1233 / 1286 / 1312	503.000	
ONL-18SS-T210-V/TT/T-D							
ONL-18SS-V210-V/TT/T-T		18W	210*210*26		1233 / 1286 / 1312	576.000	
ONL-18SS-V210-V/TT/T-D							
ONL-24SS-T210-V/TT/T-T		24W	Ø 210*26		1644 / 1714 / 1749	518.000	
ONL-24SS-T210-V/TT/T-D							
ONL-24SS-V210-V/TT/T-T		24W	210*210*26		1644 / 1714 / 1749	591.000	
ONL-24SS-V210-V/TT/T-D							



ĐÈN TÚYP BÁN NGUYỆT AMBER

(TBN-SS Series)



ƯU ĐIỂM NỔI BẬT

CHIP LED
Samsung
THẾ HỆ MỚI NHẤT

Sử Dụng Chip LED SAMSUNG

Đèn sử dụng chip Led Samsung SMD 2835 thế hệ S3 mới nhất cho ánh sáng đẹp, trung thực và tiết kiệm điện năng hơn các thế hệ chip cũ.



Độ Hoàn Màu Cao CRI > 90

Đèn có độ hoàn màu hay còn gọi độ trung thực màu CRI>90 cho màu sắc vật thể được chiếu sáng chân thực, sống động.

Thiết kế tràn viền - ánh sáng tỏa đều

Thiết kế tràn viền cho góc chiếu rộng 180 độ cho ánh sáng tỏa đều và êm dịu chống chói - lóa

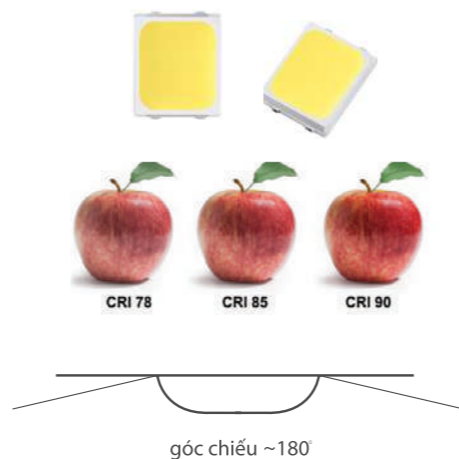

TBN - SS Series Amber



Mã sản phẩm	Hình ảnh	Công suất (W)	Kích thước (cm)	Nhiệt độ màu (K)	Quang thông (lm)	Quy cách (chiếc/thùng)	Giá bán (VNĐ)
TBN-18SS-60-V/TT/T		18W	60*5*3	3000/4000/6500	1704 / 1779 / 1859	20	278.000
TBN-18SS-60-DM			60*5*3	3000/4000/6500	1700 / 1770 / 1850		
TBN-27SS-60-V/TT/T		27W	60*7.5*3	3000/4000/6500	2557 / 2669 / 2788	20	336.000
TBN-27SS-60-DM			60*7.5*3	3000/4000/6500	2550 / 2668 / 2780		
TBN-36SS-120-V/TT/T		36W	120*5*3	3000/4000/6500	2937 / 3158 / 3379	20	446.000
TBN-36SS-120-DM			120*5*3	3000/4000/6500	2930 / 3150 / 3370		
TBN-54SS-120-V/TT/T		54W	120*7.5*3	3000/4000/6500	4406 / 4737 / 5069	20	526.000
TBN-54SS-120-DM			120*7.5*3	3000/4000/6500	4400 / 4730 / 5060		



ĐÈN TÚYP LED GARNET

(VT5-SS Series)



ƯU ĐIỂM NỔI BẬT

CHIP LED
Samsung
THẾ HỆ MỚI NHẤT

Sử Dụng Chip LED SAMSUNG

Đèn sử dụng chip Led Samsung SMD 2835 thế hệ S3 mới nhất cho ánh sáng đẹp, trung thực và tiết kiệm điện năng hơn các thế hệ chip cũ.



Độ Hoàn Màu Cao CRI > 90

Đèn có độ hoàn màu hay còn gọi độ trung thực màu CRI>90 cho màu sắc vật thể được chiếu sáng chân thực, sống động.

Chất liệu cao cấp, thiết kế hiện đại

Thân đèn bằng nhôm đúc giúp tản nhiệt hiệu quả và nâng cao tuổi thọ

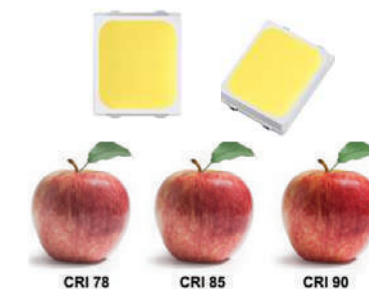

VT5 - SS Series Garnet



Mã sản phẩm	Công suất (W)	Kích thước (cm)	Nhiệt độ màu (K)	Quang thông (lm)	Quy cách (chiếc/thùng)	Giá bán (VNĐ)
VT5-4SS-30-V/TT/T	4W	30	3000/4000/6500	400 / 435 / 432	25	120.000
VT5-8SS-60-V/TT/T	8W	60	3000/4000/6500	761 / 829 / 842	25	153.000
VT5-12SS-90-V/TT/T	12W	90	3000/4000/6500	1178 / 1241 / 1286	25	204.000
VT5-16SS-120-V/TT/T	16W	120	3000/4000/6500	1556 / 1688 / 1762	25	240.000

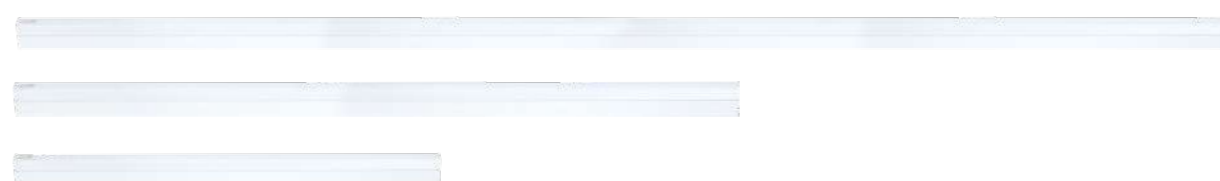



ĐÈN TUÝP LED T8 NHÔM-NHỰA (T8-SS Series)

ƯU ĐIỂM NỔI BẬT

- ✓ Để tản nhiệt bằng nhôm giúp nâng cao tuổi thọ đèn
- ✓ Bề mặt đèn làm bằng mica giúp ánh sáng tỏa đều và an toàn

T8 - Series Nhôm - Nhựa



Mã sản phẩm	Hình ảnh	Công suất (W)	Kích thước (cm)	Nhiệt độ màu (K)	Quy cách (chiếc/thùng)	Giá bán (VND)
T8-22SS-120-T		22W	120	6000	25	230.000

Máng đèn tuýp T8

Mã sản phẩm	Hình ảnh	Kích thước (cm)	Quy cách (chiếc/thùng)	Giá bán (VND)
MANGDON-T8-120		120	50	54.000
MANGDON-T8-60		60	50	46.000
MANGDOI-T8-120		120	50	75.000
MANGDOI-T8-60		60	50	65.000



Bộ Sưu Tập ĐÈN KHẨN CẤP 2024

3 LOẠI ĐÈN KHẨN CẤP



Đèn Exit Chỉ Hướng
EX Series



Đèn Khẩn Cấp
KC Series



Đèn Downlight Khẩn Cấp
DLKC Series



SẢN PHẨM
GIÁ TỐT



LUÔN LUÔN
CÓ SẴN



PIN TUỔI THỌ
CAO



LỐI THOÁT EXIT

ĐÈN EXIT CHỈ HƯỚNG (EX Series)

ƯU ĐIỂM NỔI BẬT

- ✓ Thiết kế hài hòa, theo tiêu chuẩn
- ✓ Pin dung lượng cao 1.2V 800mAh
- ✓ Thời gian chiếu sáng dự phòng >3h

EX Series



Mã sản phẩm	Hình ảnh	Mô tả sản phẩm	Công suất (W)	Kích thước (mm)	Thời gian sử dụng (h)	Pin	Giá bán (VND)
EX-3-1M-T		Chỉ hướng trái	3W	355*143*23	>3h	Pin Ni-Cd 1.2V 800mAh	242.000
EX-3-2M-T			3W	355*143*23	>3h		242.000
EX-3-1M-P		Chỉ hướng phải	3W	355*143*23	>3h		242.000
EX-3-2M-P			3W	355*143*23	>3h		242.000
EX-3-1M-L		Chỉ hướng lên	3W	355*143*23	>3h		242.000
EX-3-2M-L			3W	355*143*23	>3h		242.000
EX-3-1M-X		Chỉ hướng xuống	3W	355*143*23	>3h		242.000
EX-3-2M-X			3W	355*143*23	>3h		242.000
EX-3-1M-VT		Hướng vào trong	3W	355*143*23	>3h		242.000
EX-3-2M-VT			3W	355*143*23	>3h		242.000
EX-3-1M-TP		Hướng trái, phải	3W	355*143*23	>3h		242.000
EX-3-2M-TP			3W	355*143*23	>3h		242.000
EX-3-1M		Hướng lối thoát	3W	355*143*23	>3h		242.000
EX-3-2M			3W	355*143*23	>3h		242.000



LỐI THOÁT EXIT

ĐÈN EXIT CHỈ HƯỚNG MICA (EXM Series)

ƯU ĐIỂM NỔI BẬT

- ✓ Thiết kế hài hòa, theo tiêu chuẩn
- ✓ Pin dung lượng cao 1.2V 800mAh
- ✓ Thời gian chiếu sáng dự phòng >3h

EXM Series



Mã sản phẩm	Hình ảnh	Mô tả sản phẩm	Công suất (W)	Kích thước (mm)	Thời gian sử dụng (h)	Pin	Giá bán (VND)
EXM-3-2M-T		Chỉ hướng trái	3W	365*195*22	>3h	Pin Ni-Cd 1.2V 800mAh	605.000
EXM-3-2M-P		Chỉ hướng phải	3W	365*195*22	>3h		605.000
EXM-3-2M-L		Chỉ hướng lên	3W	365*195*22	>3h		605.000
EXM-3-2M-X		Chỉ hướng xuống	3W	365*195*22	>3h		605.000
EXM-3-2M-VT		Hướng vào trong	3W	365*195*22	>3h		605.000
EXM-3-2M-TP		Hướng trái, phải	3W	365*195*22	>3h		605.000
EXM-3-2M		Hướng lối thoát	3W	365*195*22	>3h		605.000



ĐÈN KHẨN CẤP

(KC Series)

ƯU ĐIỂM NỔI BẬT

- ✓ Thiết kế hài hòa, theo tiêu chuẩn
- ✓ Pin dung lượng cao 3.6V 800mAh
- ✓ Thời gian chiếu sáng dự phòng >3h



KC - Series



Mã sản phẩm	Hình ảnh	Công suất (W)	Kích thước (D*R*C mm)	Thời gian sạc	Thời gian sử dụng	Pin	Giá bán (VND)
KC-2*3-3		2*3W	265*250*60	24h	>3h	Pin Ni-Cd 3.6V 800mAh	666.000
KC-2*5-3		2*5W	258*250*63	24h	>3h	Pin Li-ion 3.7V 3500mAh	1.109.000



KC-2*3-3



KC-2*5-3

KIT KHẨN CẤP

(KKC Series)

ƯU ĐIỂM NỔI BẬT

- ✓ Sử dụng trong mục đích chiếu sáng khi gặp sự cố mất điện.
- ✓ Đa dạng công suất sử dụng từ 3-50W
- ✓ Thời gian sử dụng ≥2h
- ✓ Sử dụng pin Li-ion 18650 11.1V 4800mAh



KKC - Series



Mã sản phẩm	Hình ảnh	Công suất (W)	Thời gian sử dụng	Pin	Giá bán (VND)
KKC-50-4800		50W	>2h	Pin Li-ion 18650 11.1V 4800mAh	1.109.000

ĐÈN DOWNLIGHT KHẨN CẤP

(DLKC Series)

ƯU ĐIỂM NỔI BẬT

- ✓ Sử dụng trong mục đích chiếu sáng khi gặp sự cố mất điện.
- ✓ Kích thước nhỏ gọn.
- ✓ Độ sáng cao, góc chiếu sáng rộng.
- ✓ Thời gian chiếu sáng > 3h.
- ✓ Sử dụng pin Li-ion 18650 3.7V 3500mAh.



DLKC - Series



Mã sản phẩm	Công suất (W)	Kích thước (mm)	Lỗ khoét (mm)	Thời gian sạc	Thời gian chiếu sáng	IP	Pin	Giá bán (VND)
DLKC-3-3	3W	ø95*33	ø70	24h	>3h	22	Pin Li-ion 18650 3.7V 3500mAh	807.000



ĐÈN SÂN VƯỜN (GR-SS Series)

ƯU ĐIỂM NỔI BẬT

- ✓ IP 65, đảm bảo hoạt động ngoài trời dài hạn mà không lo lão hóa hay nước vào.
- ✓ Đầu đèn có thể tháo rời mà không cần tháo chân đế, dễ dàng bảo hành bảo trì.
- ✓ Đầu dây trong thân đèn, điểm đấu nối cao đảm bảo an toàn khi vườn bị ngập nước.
- ✓ Led hướng xuống dưới kèm chóa phản quang giúp tăng hiệu quả chiếu sáng mặt đất, giảm độ chói.

GR-SS Series - Nguồn DC



Mã sản phẩm	Hình ảnh	Công suất (W)	Kích thước (mm)	Giá bán (VND)
GR-8SS-250-V		8W	Ø95*250	1.407.000
GR-8SS-500-V		8W	Ø95*500	1.594.000
GR-8SS-800-V		8W	Ø95*800	1.850.000

GR-SS Series - Nguồn AC



Mã sản phẩm	Hình ảnh	Công suất (W)	Kích thước (mm)	Giá bán (VND)
GR-8SS-250-V-AC		8W	Ø95*250	1.458.000
GR-8SS-500-V-AC		8W	Ø95*500	1.646.000
GR-8SS-800-V-AC		8W	Ø95*800	1.888.000

ĐÈN CẮM CỎ (DCC Series)

- ✓ Thiết kế nhỏ gọn - Đẹp mắt
- ✓ Đạt tiêu chuẩn IP65 - Siêu bền bỉ
- ✓ Bảo hành 2 năm toàn quốc

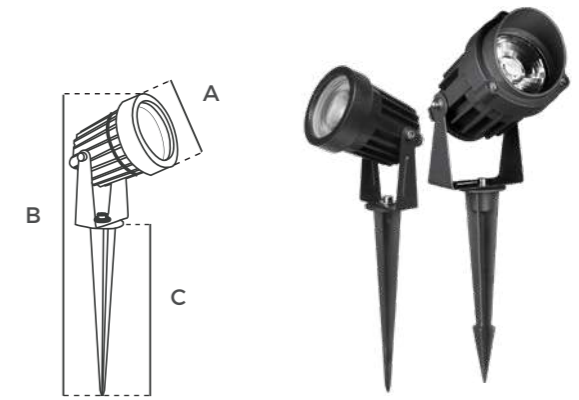

DCC Series



Mã sản phẩm	Hình ảnh	Công suất (W)	Kích thước (A*B*C mm)	Điện áp	Ánh sáng	Quy cách (chiếc/thùng)	Giá bán (VND)
DCC-5-V		5W	42*250*160	220V	Vàng	100	290.000
DCC-5-X		5W	42*250*160	220V	Xanh	100	290.000
DCC-7-V		7W	60*270*160	220V/ 24VDC	Vàng	50	320.000
DCC-10-V		10W	D60*250	220V/ 24VDC	Vàng	50	351.000
DCC-15-V		15W	D85*330	220V	Vàng	40	620.000
DCC-25-V		25W	D115*400	220V	Vàng	20	823.000

ĐÈN CẮM CỎ (DCC RGB Series)

- ✓ Ánh sáng đổi màu RGB tự động
- ✓ Thiết kế nhỏ gọn - Đẹp mắt
- ✓ Đạt tiêu chuẩn IP65 - Siêu bền bỉ
- ✓ Bảo hành 2 năm toàn quốc

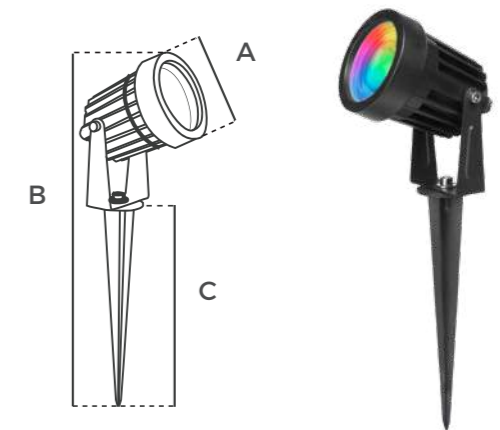

DCC RGB Series



Mã sản phẩm	Hình ảnh	Công suất (W)	Kích thước (A*B*C mm)	Ánh sáng	Quy cách (chiếc/thùng)	Giá bán (VND)
DCC-7-RGB		7W	60*270*160	RGB	50	360.000

* Ánh sáng đổi màu RGB tự động

ĐÈN RỌI CỘT (DRC Series)

- ✓ Thiết kế độc đáo - Nhỏ gọn - Đẹp mắt
- ✓ Đạt tiêu chuẩn IP65 - Siêu bền bỉ



DRC Series



Mã sản phẩm	Hình ảnh	Công suất (W)	Kích thước (mm)	Nhiệt độ màu (K)	Quang thông (lm)	Quy cách (chiếc/thùng)	Giá bán (VND)
DRC-3-V		3W	Ø42*105	3000	100	50	290.000
DRC-8-V		8W	Ø70*155		400	20	351.000

ĐÈN RỌI CỘT (DRC01 Series)

MỚI

- ✓ Thiết kế độc đáo - Nhỏ gọn - Đẹp mắt
- ✓ Đạt tiêu chuẩn IP65 - Siêu bền bỉ
- ✓ Bảo hành 2 năm toàn quốc



DRC01 Series



Mã sản phẩm	Hình ảnh	Công suất (W)	Kích thước (mm)	Điện áp	Nhiệt độ màu (K)	Quang thông (lm)	Quy cách (chiếc/thùng)	Giá bán (VND)
DRC01-12-V		12	81*170*167	220V/ 24VDC	3000	900	20	1.385.000
DRC01-18-V		18	94*175*170	220V/ 24VDC		1400	20	1.634.000

ĐÈN ÂM BẠC CẦU THANG (AB Series)

ƯU ĐIỂM NỔI BẬT

- ✓ Chipler CREE
- ✓ Thiết kế nhỏ gọn, sang trọng
- ✓ Đạt tiêu chuẩn IP65

AB Series - Không cảm biến



Mã sản phẩm	Hình ảnh	Công suất (W)	Kích thước (mm)	Lỗ khoét (mm)	Nhiệt độ màu (K)	Giá bán (VND)
AB-3-V-T		3W	90*90*46	70*55	3000	438.000
AB-3-V-D		3W	90*90*46	70*55	3000	438.000
AB-3-V-X		3W	90*90*46	70*55	3000	438.000

Mặt đèn

Mã sản phẩm	Màu sắc	Kích thước (mm)	Giá bán (VND)
PK-MAB-T/D/X	Trắng - Đen - Xám	90*90*5	58.000



ĐÈN NHÀ XƯỞNG

(HB Series)

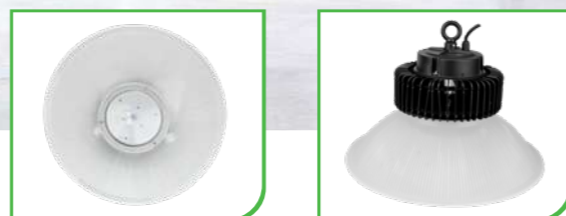

ƯU ĐIỂM NỔI BẬT

- ✓ Thiết kế nhỏ gọn, dễ lắp đặt
- ✓ Độ bền cao, tiết kiệm điện năng
- ✓ Hiệu năng chiếu sáng vượt trội
- ✓ Sản phẩm đã bao gồm phụ kiện chao nhựa

HB Series



Mã sản phẩm	Công suất (W)	Kích thước (mm)	Nhiệt độ màu (K)	Quang hiệu (lm/W)	Quy cách (Chiếc/Thùng)	Giá bán (VND)
HB-100-T	100W	325*168*440	6500	9200	1	2.497.000
HB-150-T	150W	325*168*440	6500	14500	1	3.196.000
HB-200-T	200W	385*226*490	6500	17200	1	4.394.000



ĐÈN NHÀ XƯỞNG

(UFO Series)



ƯU ĐIỂM NỔI BẬT

- ✓ Thiết kế nhỏ gọn, dễ lắp đặt
- ✓ Sử dụng chip LED SMD của Philips
- ✓ Độ bền cao, tiết kiệm điện

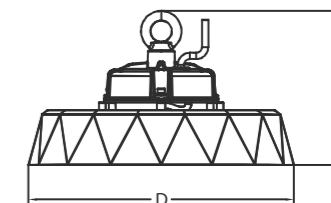

UFO Series



Mã sản phẩm	Công suất (W)	Kích thước (mm)	Nhiệt độ màu (K)	Quang hiệu (lm/W)	Quy cách (Chiếc/Thùng)	Giá bán (VND)
UFO-100	100W	262*179	6000	140	1	2.338.000
UFO-150	150W	301*179	6000	140	1	3.183.000
UFO-200	200W	350*179	6000	140	1	4.220.000
UFO-250	250W	350*179	6000	140	1	4.520.000

* Lưu ý: Sản phẩm không bao gồm phụ kiện chao nhựa đi kèm

PHỤ KIỆN CHAO NHỰA

- ✓ Chống chói lóa
- ✓ Hội tụ ánh sáng



Mã sản phẩm	Giá bán (VND)
CHAO-UFO-100	790.000
CHAO-UFO-150	890.000
CHAO-UFO-200	1.147.000

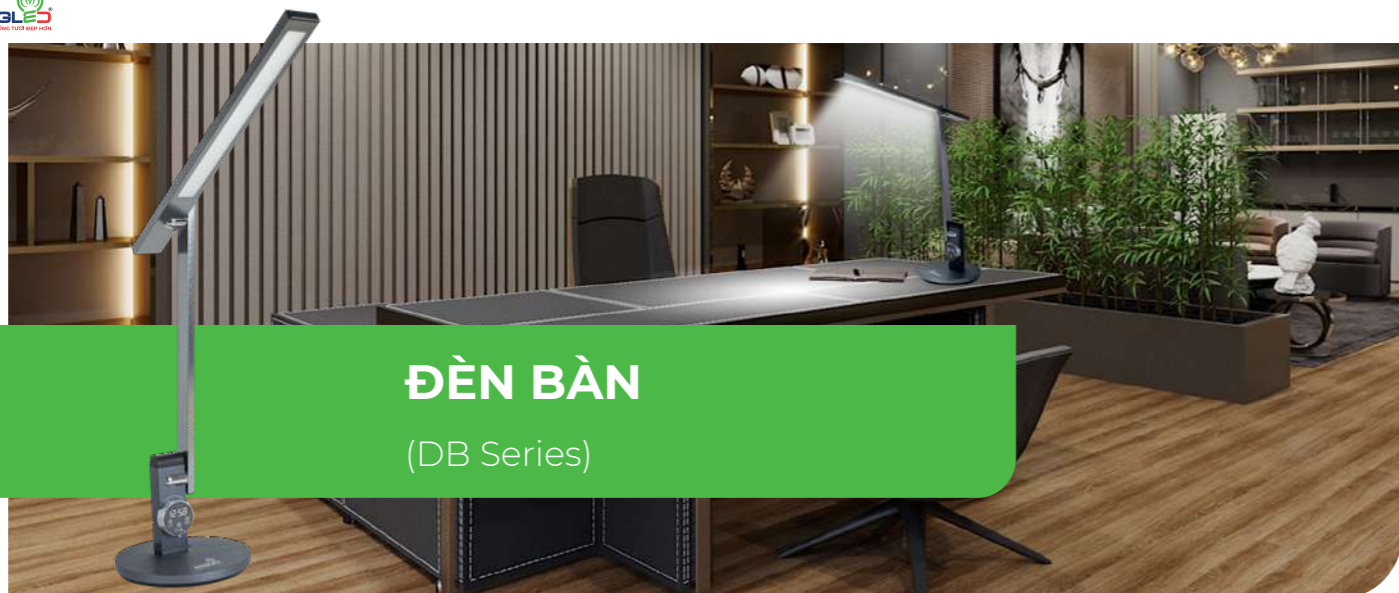

ĐÈN BÀN

(DB Series)

ƯU ĐIỂM NỔI BẬT

- ✓ **CRI >90** cho ánh sáng chân thực, dịu êm, chống cận thị, bảo vệ mắt
- ✓ **Góc quay cơ động, linh hoạt**
- ✓ **Cảm ứng mượt mà, tùy chỉnh mức độ sáng và màu ánh sáng**
- ✓ **Điện áp 12 VDC** an toàn khi sử dụng



DB Series

Mã sản phẩm	Hình ảnh	Công suất (W)	Quang thông (lm)	Nhiệt độ màu (K)	CRI	IP	Quy cách (Chiếc/thùng)	Giá bán (VND)
DB-HS-10-DM		10W	550	3000 4000 6500	>90	20	12	788.000
DB-LX-12-DM		12W	560	3000 4000 6500	>90	20	6	1.696.000



ĐÈN SỬI CACBON

(UHI Series)

ƯU ĐIỂM NỔI BẬT

- ✓ **Thời gian tỏa nhiệt nhanh**
Người sử dụng sẽ không phải chờ đợi quá lâu đặc biệt là trong thời tiết lạnh giá cần được sưởi ấm. Mức nhiệt của đèn cũng khá lớn do công suất thiết kế cao.
- ✓ **Không gây khô da**
Làm nóng bằng đèn Carbon chứ không phải từ đốt cháy oxy như các loại quạt sưởi thông thường nên không gây khô da
- ✓ **Không gây chói mắt**
Ánh sáng dịu nhẹ, không gây chói mắt. Đèn cùng với rơ-le tự động ngắt điện khi có sự cố cháy nổ
- ✓ **Gọn nhẹ - Thiết kế đẹp mắt**
Đèn còn có ưu điểm gọn nhẹ, thiết kế đẹp mắt và dễ dàng sử dụng trong quá trình vận hành và điều chỉnh.

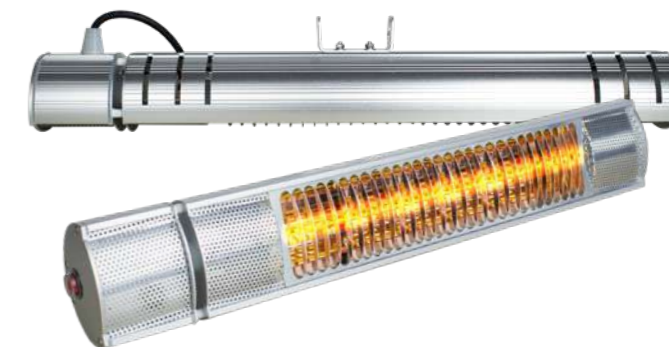

UHI Series

Mã sản phẩm	Công suất (W)	Kích thước (mm)	IP	Quy cách (Chiếc/thùng)	Giá bán (VND)
UHI-XG-220-2000	2000W	670*140*140	65	6	5.195.000



KINGECCO®

SÁNG HƠN - ĐẸP HƠN



CATALOGUE 2024

MỤC LỤC

ÂM TRẦN TÁN QUANG



Đèn LED âm trần mặt trắng DOB
EC - DOBSS Series



Đèn LED âm trần
viên màu mặt cong DOB
EC - DOBSS Series



Đèn LED âm trần
viên màu mặt phẳng DOB
EC - DOBSS Series



Đèn LED âm trần mặt trắng
EC - DLSS Series



Đèn LED âm trần
viên màu mặt cong
EC - DLSS Series



Đèn LED âm trần
viên màu mặt phẳng
EC - DLSS Series



Đèn LED âm trần
EC - DL Series



Đèn LED panel
mỏng
EC - SPL Series

ỐP TRẦN



Đèn LED ốp trần
trần viên
OTV-SS Series

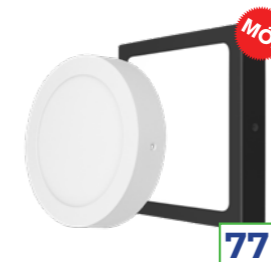

Đèn LED ốp trần
EC-ONL Series



Đèn LED ốp trần
EC-ONLSS Series

ỐNG BỐ



Đèn LED ống bố
EC-OBK Series

LED DÂY



Đèn LED dây
EC- LD Series
EC- LD-COB Series
EC- LD-RGB Series

TUÝP LED



Đèn Tuýp OVAL
EC- TOV Series



Đèn Tuýp thủy tinh
EC- TB Series



Đèn Tuýp Led Bán nguyệt
EC- TBN Series

ĐÈN TƯỜNG



Đèn tường trần viên
DTTV Series

PHA LED



Đèn pha LED
thấu kính
EC - PTK Series



Đèn pha LED
EC - FL Series



Đèn pha LED
Năng lượng mặt trời
EC - FLSSL Series



Đèn đường LED
EC - STL Series

ĐÈN LED ÂM TRẦN DOB

(EC-DOBSS Series)

CÔNG NGHỆ DOB ĐỘT PHÁ CHO CHẤT LƯỢNG VƯỢT TRỘI



ĐÈN LED ÂM TRẦN MẶT TRẮNG DOB

(EC-DOBSS Series)

ƯU ĐIỂM NỔI BẬT

- ✓ Mặt đèn siêu mỏng chỉ 1mm
- ✓ Sử dụng chip Led Samsung cao cấp
- ✓ Thân và đế đèn làm bằng nhôm đúc nguyên khối và có nhiều cánh tản nhiệt
- ✓ Công nghệ **DOB** cao cấp tích hợp nguồn vào module LED



EC - DOBSS Series Mặt Trắng Đơn Sắc

Mã sản phẩm	Công suất (W)	Kích thước (mm)	Lỗ khoét (mm)	Nhiệt độ màu (K)	Quang thông (lm)	Quy cách (chiếc/thùng)	Giá bán (VND)
EC-DOB-8SS-T118-T-T	8W	Ø118*30	Ø90	6500	715	50	143.000

EC - DOBSS Series Mặt Trắng Đổi Màu

Mã sản phẩm	Công suất (W)	Kích thước (mm)	Lỗ khoét (mm)	Nhiệt độ màu (K)	Quang thông (lm)	Quy cách (chiếc/thùng)	Giá bán (VND)
EC-DOB-8SS-T118-DM-T	8W	Ø118*30	Ø90	3000/4000/6500	649 / 671 / 715	50	158.000

ƯU ĐIỂM NỔI BẬT

CHIP LED SAMSUNG

- ✓ Mặt đèn siêu mỏng chỉ 1mm
- ✓ Sử dụng chip Led Samsung cao cấp
- ✓ Thân và đế đèn làm bằng nhôm đúc nguyên khối và có nhiều cánh tản nhiệt
- ✓ Công nghệ **DOB** cao cấp tích hợp nguồn vào module LED

ÂM TRẦN VIÊN MÀU MẶT CONG DOB

(EC-DOBSS Series)



EC - DOBSS Series Mặt Cong Đơn Sắc

Mã sản phẩm	Công suất (W)	Kích thước (mm)	Lỗ khoét (mm)	Nhiệt độ màu (K)	Quang thông (lm)	Quy cách (chiếc/thùng)	Giá bán (VND)
EC-DOB-8SS-T118-T-CV	8W	Ø118*30	Ø90	6500	715	50	174.000
EC-DOB-8SS-T118-T-CB							

EC - DOBSS Series Mặt Cong Đổi Màu

Mã sản phẩm	Công suất (W)	Kích thước (mm)	Lỗ khoét (mm)	Nhiệt độ màu (K)	Quang thông (lm)	Quy cách (chiếc/thùng)	Giá bán (VND)
EC-DOB-8SS-T118-DM-CV	8W	Ø118*30	Ø90	3000/4000/6500	649 / 671 / 715	50	192.000
EC-DOB-8SS-T118-DM-CB							

ÂM TRẦN VIÊN MÀU MẶT PHẪNG DOB

(EC-DOBSS Series)



EC - DOBSS Series Mặt Phẳng Đơn Sắc

Mã sản phẩm	Công suất (W)	Kích thước (mm)	Lỗ khoét (mm)	Nhiệt độ màu (K)	Quang thông (lm)	Quy cách (chiếc/thùng)	Giá bán (VND)
EC-DOB-8SS-T118-T-PV	8W	Ø118*30	Ø90	6500	715	50	164.000
EC-DOB-8SS-T118-T-PB							

EC - DOBSS Series Mặt Phẳng Đổi Màu

Mã sản phẩm	Công suất (W)	Kích thước (mm)	Lỗ khoét (mm)	Nhiệt độ màu (K)	Quang thông (lm)	Quy cách (chiếc/thùng)	Giá bán (VND)
EC-DOB-8SS-T118-DM-PV	8W	Ø118*30	Ø90	3000/4000/6500	649 / 671 / 715	50	183.000
EC-DOB-8SS-T118-DM-PB							

ĐÈN LED ÂM TRẦN

(EC-DLSS Series)

ĐÈN LED ÂM TRẦN MẶT TRẮNG

(EC-DLSS Series)

ƯU ĐIỂM NỔI BẬT

- ✓ Mặt đèn siêu mỏng chỉ 1mm
- ✓ Sử dụng chip Led Samsung cao cấp
- ✓ Thân và đế đèn làm bằng nhôm đúc nguyên khối và có nhiều cánh tản nhiệt



CHIP LED
SAMSUNG

EC - DLSS Series Mặt Trắng Đơn Sắc



Mã sản phẩm	Công suất (W)	Kích thước (mm)	Lỗ khoét (mm)	Nhiệt độ màu (K)	Quang thông (lm)	Quy cách (chiếc/thùng)	Giá bán (VND)
EC-DL-7SS-T118-V/TT/T	7W	Ø118*30	Ø90	3000 4000 6500	605 / 663 / 721	50	164.000
EC-DL-9SS-T118-V/TT/T	9W	Ø118*30	Ø90		778 / 852 / 927	50	172.000
EC-DL-9SS-T138-V/TT/T	9W	Ø138*30	Ø110		884 / 920 / 1006	50	191.000
EC-DL-12SS-T138-V/TT/T	12W	Ø138*30	Ø110		1037 / 1137 / 1236	50	203.000

EC - DLSS Series Mặt Trắng Đổi Màu



Mã sản phẩm	Công suất (W)	Kích thước (mm)	Lỗ khoét (mm)	Nhiệt độ màu (K)	Quang thông (lm)	Quy cách (chiếc/thùng)	Giá bán (VND)
EC-DL-7SS-T118-DM	7W	Ø118*30	Ø90	3000/4000/6500	669 / 685 / 749	50	192.000
EC-DL-9SS-T118-DM	9W	Ø118*30	Ø90	3000/4000/6500	860 / 880 / 1020	50	197.000
EC-DL-9SS-T138-DM	9W	Ø138*30	Ø110	3000/4000/6500	885 / 981 / 1012	50	217.000
EC-DL-12SS-T138-DM	12W	Ø138*30	Ø110	3000/4000/6500	1146 / 1174 / 1360	50	233.000

ƯU ĐIỂM NỔI BẬT

CHIP LED
SAMSUNG

- ✓ Mặt đèn vàng và bạc sang trọng, cao cấp
- ✓ Sử dụng chip Led Samsung cao cấp
- ✓ Thân và đế đèn làm bằng nhôm đúc nguyên khối và có nhiều cánh tản nhiệt

ÂM TRẦN VIÊN MÀU MẶT CONG

(EC-DLSS Series)



EC - DLSS Series Mặt Cong Đơn Sắc



Mã sản phẩm	Công suất (W)	Kích thước (mm)	Lỗ khoét (mm)	Nhiệt độ màu (K)	Quang thông (lm)	Quy cách (chiếc/thùng)	Giá bán (VND)
EC-DL-7SS-T118-V/TT/T-CV/CB	7W	Ø118*30	Ø90	3000 4000 6500	605 / 663 / 721	50	210.000
EC-DL-9SS-T118-V/TT/T-CV/CB	9W	Ø118*30	Ø90		703 / 741 / 778	50	215.000

EC - DLSS Series Mặt Cong Đổi Màu



Mã sản phẩm	Công suất (W)	Kích thước (mm)	Lỗ khoét (mm)	Nhiệt độ màu (K)	Quang thông (lm)	Quy cách (chiếc/thùng)	Giá bán (VND)
EC-DL-7SS-T118-DM-CV/CB	7W	Ø118*30	Ø90	3000/4000/6500	669 / 685 / 750	50	235.000
EC-DL-9SS-T118-DM-CV/CB	9W	Ø118*30	Ø90	3000/4000/6500	860 / 880 / 1021	50	240.000

ÂM TRẦN VIÊN MÀU MẶT PHẪNG

(EC-DLSS Series)



EC - DLSS Series Mặt Phẳng Đơn Sắc



Mã sản phẩm	Công suất (W)	Kích thước (mm)	Lỗ khoét (mm)	Nhiệt độ màu (K)	Quang thông (lm)	Quy cách (chiếc/thùng)	Giá bán (VND)
EC-DL-7SS-T118-V/TT/T-PV/PB	7W	Ø118*30	Ø90	3000 4000 6500	605 / 663 / 721	50	195.000
EC-DL-9SS-T118-V/TT/T-PV/PB	9W	Ø118*30	Ø90		703 / 741 / 778	50	205.000

EC - DLSS Series Mặt Phẳng Đổi Màu



Mã sản phẩm	Công suất (W)	Kích thước (mm)	Lỗ khoét (mm)	Nhiệt độ màu (K)	Quang thông (lm)	Quy cách (chiếc/thùng)	Giá bán (VND)
EC-DL-7SS-T118-DM-PV/PB	7W	Ø118*30	Ø90	3000/4000/6500	669 / 685 / 750	50	225.000
EC-DL-9SS-T118-DM-PV/PB	9W	Ø118*30	Ø90	3000/4000/6500	860 / 880 / 1021	50	235.000

ĐÈN LED ÂM TRẦN MẶT TRẮNG (EC-DL Series)



ƯU ĐIỂM NỔI BẬT

- ✓ Mặt đèn siêu mỏng chỉ 1mm
- ✓ Sử dụng chip Led Samsung cao cấp
- ✓ Thân và đế đèn làm bằng nhôm đúc nguyên khối và có nhiều cánh tản nhiệt

CHIP LED Samsung

EC - DL Series Mặt Trắng



Mã sản phẩm	Công suất (W)	Kích thước (mm)	Lỗ khoét (mm)	Nhiệt độ màu (K)	Quy cách (chiếc/thùng)	Giá bán (VND)
EC-DL-7-T120-V/TT/T	7W	Ø120*30	Ø90	3000/4000/6500	50	146.000
EC-DL-9-T140-V/TT	9W	Ø140*30	Ø110	3000/4000	50	183.000
EC-DL-9-T140-DM	9W	Ø140*30	Ø110	3000/4000/6500	50	195.000

EC - DLC Series Mặt Cong Đơn Sắc



Mã sản phẩm	Công suất (W)	Kích thước (mm)	Lỗ khoét (mm)	Nhiệt độ màu (K)	Quy cách (chiếc/thùng)	Giá bán (VND)
EC-DLC-7-T120-V/TT/T-V	7W	Ø120*30	Ø90	3000	50	165.000
EC-DLC-7-T120-V/TT/T-B				4000		
				6500		

EC - DLP Series Mặt Phẳng Đơn Sắc



Mã sản phẩm	Công suất (W)	Kích thước (mm)	Lỗ khoét (mm)	Nhiệt độ màu (K)	Quy cách (chiếc/thùng)	Giá bán (VND)
EC-DLP-7-T120-TT/T-V	7W	Ø120*30	Ø90	4000/6500	50	163.000
EC-DLP-7-T120-V/TT/T-B				3000/4000/6500		

ĐÈN PANEL MỎNG (EC-SPL Series)



ƯU ĐIỂM NỔI BẬT



Siêu sáng - Siêu tiết kiệm điện năng

Hiệu suất chiếu sáng vượt trội



Thiết kế thẩm mỹ

Đèn có thiết kế siêu mỏng lắp đặt dễ dàng không vướng xương trần thạch cao, liền lạc với trần nhà



Chất liệu cao cấp, độ bền vượt trội

Khung đèn kim loại tản nhiệt nhanh, chịu lực tốt



EC-SPL Series



Mã sản phẩm	Công suất (W)	Kích thước (RxC mm)	Lỗ khoét (mm)	Nhiệt độ màu (K)	Quang thông (lm)	Quy cách (chiếc/thùng)	Giá bán (VND)
EC-SPL-9-T145-TT/T	9W	Ø 145*11	Ø 135	4000 / 6500	800	40	175.000
EC-SPL-9-T145-DM				3000/4000/6500			205.000
EC-SPL-12-T170-TT/T	12W	Ø 170*11	Ø 155	4000 / 6500	1150	40	198.000
EC-SPL-12-T170-DM				3000/4000/6500			224.000

ĐÈN LED ỚP TRẦN TRẦN VIÊN (OTV-SS Series)



ƯU ĐIỂM NỔI BẬT

CHIP LED Samsung Sử Dụng Chip LED SAMSUNG

Đèn sử dụng chip Led Samsung cho ánh sáng đẹp, trung thực và tiết kiệm điện năng.



Độ Hoàn Màu CRI Cao > 80

Đèn có độ hoàn màu hay còn gọi độ trung thực màu CRI>80 cho màu sắc vật thể được chiếu sáng chân thực, sống động.



Ánh sáng êm dịu, chống chói - lóa

Đèn được thiết kế trần viên tạo góc chiếu 180 độ giúp ánh sáng tán đều cho cảm giác êm dịu - thoải mái



Chống côn trùng tuyệt đối

Đèn được thiết kế kín khí chống côn trùng, bụi tuyệt đối giúp đèn sử dụng trong thời gian dài vẫn thẩm mỹ và không bị đen chao



OTV-SS Series trần viên



Mã sản phẩm	Công suất (W)	Kích thước (RxC mm)	Nhiệt độ màu (K)	Quang thông (lm)	Quy cách (chiếc/thùng)	Giá bán (VND)
OTV-18SS-T220-V/TT/T	18W	Ø 220*50	3000/4000/6500	1797 / 1911 / 1940	20	328.000
OTV-18SS-T220-DM			3000/4000/6500	1753 / 1867 / 1929		

Mô tả đèn LED ốp trần trần viên

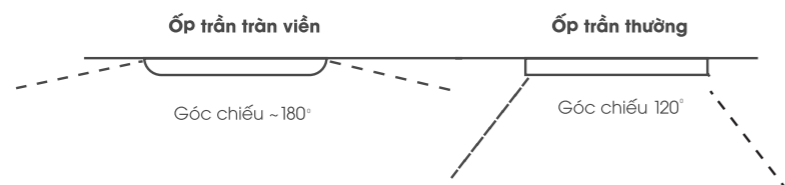

ĐÈN LED ỚP TRẦN (EC-ONL Series)



ƯU ĐIỂM NỔI BẬT



Độ Hoàn Màu CRI Cao > 80

Đèn có độ hoàn màu hay còn gọi độ trung thực màu CRI>80 cho màu sắc vật thể được chiếu sáng chân thực, sống động.



Chiếu sáng mạnh mẽ

Đèn có công suất và quang thông cao, đáp ứng chiếu sáng không gian rộng



Thiết kế hiện đại, chất liệu cao cấp

Khung đèn kim loại tản nhiệt nhanh, đảm bảo độ bền và an toàn khi sử dụng. Ứng dụng trong các không gian: gia đình, văn phòng, công ty, các không gian công cộng khác,...



EC-ONL Series



Mã sản phẩm	Hình ảnh	Công suất (W)	Kích thước (mm)	Nhiệt độ màu (K)	Quang thông (lm)	Quy cách (chiếc/thùng)	Giá bán (VND)
EC-ONL-12-T170-T-T/D		12	Ø170*35	6500	1020 / 860	40	235.000
EC-ONL-12-V170-T-T/D			170*170*35		1060 / 850		
EC-ONL-18-T215-T-T/D		18	Ø215*35	6500	1650 / 1450	20	301.000
EC-ONL-18-V215-T-T/D			215*215*35		1530 / 1250		
EC-ONL-24-T300-T-T/D		24	Ø300*35	6500	2200 / 1930	10	505.000

ĐÈN LED ỐP TRẦN (EC-ONLSS Series)



ƯU ĐIỂM NỔI BẬT

CHIP LED Sử Dụng Chip LED SAMSUNG

Đèn sử dụng chip Led Samsung cho ánh sáng đẹp, trung thực và tiết kiệm điện năng



Độ Hoàn Màu CRI Cao > 80

Đèn có độ hoàn màu hay còn gọi độ trung thực màu CRI>80 cho màu sắc vật thể được chiếu sáng chân thực, sống động.



Chiếu sáng mạnh mẽ

Đèn có công suất và quang thông cao, đáp ứng chiếu sáng không gian rộng



Chống côn trùng tuyệt đối

Đèn được thiết kế chống côn trùng, bụi tuyệt đối, tăng thời gian sử dụng đèn mà vẫn đảm bảo tính thẩm mỹ và chất lượng chiếu sáng.



EC-ONL Series



Mã sản phẩm	Hình ảnh	Công suất (W)	Kích thước (mm)	Nhiệt độ màu (K)	Quang thông (lm)	Quy cách (chiếc/thùng)	Giá bán (VND)
EC-ONL-30SS-T300-T		30W	Ø290*40	6500	3000	10	580.000
EC-ONL-30SS-V300-T			285*285*40	6500	3000		

ĐÈN LED ỐNG BƠ (EC-OBK Series)



ƯU ĐIỂM NỔI BẬT

CHIP LED Sử Dụng Chip LED SAMSUNG

Đèn sử dụng chip Led Samsung cho ánh sáng đẹp, trung thực và tiết kiệm điện năng



Độ Hoàn Màu CRI Cao > 80

Đèn có độ hoàn màu hay còn gọi độ trung thực màu CRI>80 cho màu sắc vật thể được chiếu sáng chân thực, sống động.



Công nghệ DOB đột phá

Công nghệ DOB cao cấp tích hợp vào module LED, không sử dụng nguồn rời, giúp tăng độ bền và giảm các lỗi sai hỏng trong khi sử dụng



Thiết kế sang trọng, độc đáo

Đèn được thiết kế nhỏ gọn với thân đèn mỏng hơn, tăng tính thẩm mỹ và độ tinh tế cho không gian sang trọng hơn



EC-OBK Series



Mã sản phẩm	Màu vỏ	Công suất (W)	Kích thước (mm)	Nhiệt độ màu (K)	Quang thông (lm)	Quy cách (chiếc/thùng)	Giá bán (VND)
EC-OBK-9SS-V/TT/T-D	Đen	9W	Ø95*42	3000/4000/6500	650 / 680 / 715	30	230.000
EC-OBK-9SS-DM-D	Đen			3000/4000/6500	650 / 700 / 730	30	250.000
EC-OBK-9SS-V/TT/T-T	Trắng			3000/4000/6500	650 / 680 / 715	30	230.000
EC-OBK-9SS-DM-T	Trắng			3000/4000/6500	650 / 700 / 730	30	250.000
EC-OBK-12SS-V/TT/T-D	Đen	12W	Ø105*42	3000/4000/6500	920 / 966 / 1012	30	250.000
EC-OBK-12SS-DM-D	Đen			3000/4000/6500	1000 / 1050 / 1360	30	280.000
EC-OBK-12SS-V/TT/T-T	Trắng			3000/4000/6500	920 / 966 / 1012	30	250.000
EC-OBK-12SS-DM-T	Trắng			3000/4000/6500	1000 / 1050 / 1360	30	280.000



ĐÈN LED DÂY (EC-LD Series)



ƯU ĐIỂM NỔI BẬT

- ✓ Sử dụng chip Led 2835 với 120 mắt Led trên 1 m giúp ánh sáng đồng đều và nâng cao tuổi thọ của đèn.
- ✓ Siêu sáng - siêu tiết kiệm điện năng. Quang hiệu lên tới 100lm/W.
- ✓ Đạt tiêu chuẩn IP65. Ứng dụng chiếu sáng hắt khe trang trí và chiếu sáng ngoài trời.

EC - LD Series



Mã sản phẩm	Hình ảnh	Công suất (W)	Kiểu chip	Nhiệt độ màu (K)	Quang thông (lm)	Quy cách (m/cuộn)	Giá bán (VND/m)
EC-LD-12-2835-V/TT/T		12W	2835 180 led/m	3000 4000 6500		100m/thùng	48.000
DC-220-12		500W				40bộ/thùng	79.000
EC-LD-9-2835-V/T		9 W/m	2835 120 led/m	3000 6500	700 / 697	50m/cuộn	85.000
DC-220-9		500W				40bộ/thùng	79.000
PVC-LD-9-2835		1M					13.000
EC-LD-7-2835-T		7 W/m	2835 120 led/m	6000	541 / 578	100m/cuộn	62.000
DC-220-7		800W				40bộ/thùng	79.000
PVC-LD-7-2835		1M					13.000
EC-LD-2835-V		7W	2835 120 led/m		600	100m/thùng	43.000
DC-220-7C		700W				100 bộ/thùng	79.000

ĐÈN LED DÂY (EC-LD -COB Series)



ƯU ĐIỂM NỔI BẬT

- ✓ Sử dụng Chipled 2835 với 288pcs trên 1m giúp ánh sáng liên tục một dải, không gây chói mắt, nâng cao tính thẩm mỹ của khu vực chiếu sáng.
- ✓ Sử dụng bọc silicon dẻo dai, bền bỉ với thời gian, không bị cứng giòn trong quá trình sử dụng.
- ✓ Siêu sáng - Siêu tiết kiệm điện năng. Quang hiệu lên tới 100lm/W.
- ✓ Đạt tiêu chuẩn IP65. Ứng dụng chiếu sáng hắt khe trang trí và chiếu sáng ngoài trời.

EC-LD-COB Series



Mã sản phẩm	Hình ảnh	Công suất (W)	Kiểu chip	Nhiệt độ màu (K)	CRI	Input Voltage	Quang thông (lm)	Quy cách (m/cuộn)	Giá bán (VND/m)
EC-LD-10COB-V		10 W/m	2835 288 led/m	3000	>80	220V	600	100m/cuộn	82.000
DC-220-10		1000W						50 bộ / thùng	79.000

ĐÈN LED DÂY RGB (EC-LD-RGB Series)



ƯU ĐIỂM NỔI BẬT

- ✓ Sử dụng Chipled RGB 5050, đổi màu linh hoạt, hiệu chỉnh nhiều chế độ.
- ✓ Đạt tiêu chuẩn IP65.
- ✓ Siêu sáng - Siêu tiết kiệm điện năng.
- ✓ Ứng dụng chiếu sáng hắt khi trang trí và chiếu sáng ngoài trời.

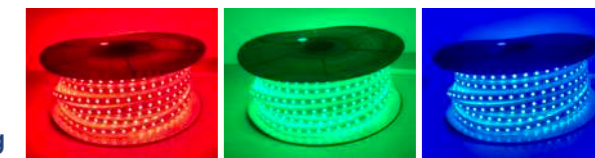

EC-LD-COB Series



Mã sản phẩm	Hình ảnh	Công suất (W)	Kiểu chip	Nhiệt độ màu (K)	CRI	Input Voltage	Quang thông (lm)	Quy cách (m/cuộn)	Giá bán (VND/m)
EC-LD-7-5050-RGB		7 W/m	RGB 5050	R-G-B	>80	220V	R-G-B	50m/cuộn	57.000
DC-220-7-RGB		800W						50 bộ / thùng	131.000

ĐÈN TUÝP OVAL (EC-TOV Series)



ƯU ĐIỂM NỔI BẬT

- ✓ Tản nhiệt nhôm siêu bền, chịu nhiệt độ cao
- ✓ Thiết kế tinh tế, cùng đường nét hoàn thiện nổi bật
- ✓ Quang hiệu đạt > 100lm/W, siêu sáng - siêu bền
- ✓ Góc chiếu tràn viền 180 độ cho ánh sáng tỏa đều, êm dịu và chống chói lóa

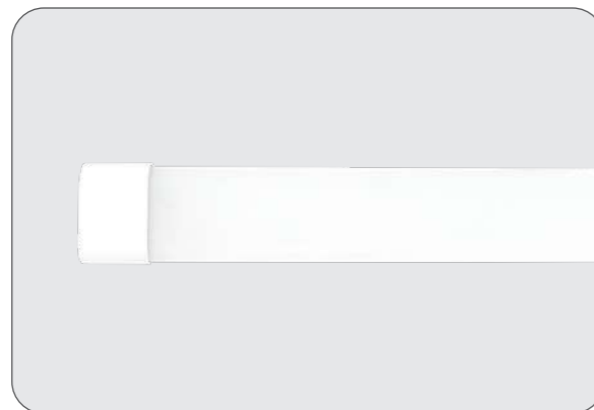
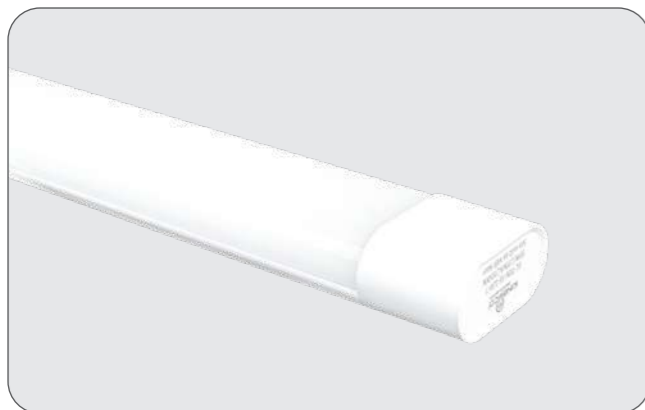

EC - TOV Series



Mã sản phẩm	Hình ảnh	Công suất (W)	Kích thước (cm)	Nhiệt độ màu (K)	Quang thông (lm)	Quy cách (chiếc/thùng)	Giá bán (VND)
EC-TOV-55-120-T		55W	120*6*3	6500	5600	20	265.000

ĐÈN TUÝP THỦY TINH (EC-T8 Series)



ƯU ĐIỂM NỔI BẬT

- ✓ **Chiếu sáng mạnh mẽ:** Đèn tuýp thủy tinh cung cấp ánh sáng mạnh, đều và rộng, phù hợp cho các không gian cần chiếu sáng lớn như nhà xưởng, văn phòng, trường học, và bệnh viện.
- ✓ **Tuổi thọ cao, tiết kiệm điện năng:** Đèn tuýp LED thủy tinh có tuổi thọ cao, tiêu thụ ít điện năng hơn so với các loại đèn truyền thống, giúp giảm chi phí điện năng.
- ✓ **An toàn và thân thiện với môi trường:** Đèn tuýp LED không chứa thủy ngân và không phát ra tia UV hay tia hồng ngoại, an toàn cho sức khỏe và thân thiện với môi trường.

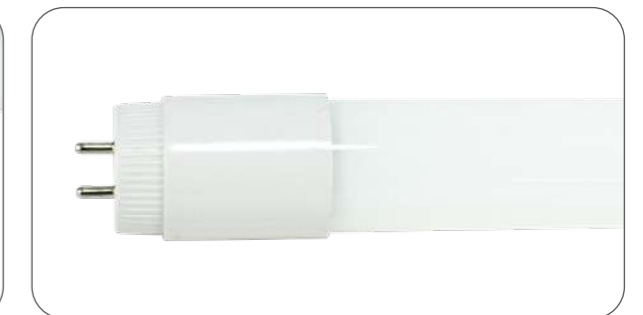

EC - T8 Series



Mã sản phẩm	Công suất (W)	Kích thước (cm)	Nhiệt độ màu (K)	Quang thông (lm)	Quy cách (chiếc/thùng)	Giá bán (VND)
EC-T8-30-120-T-GL	30W	120	6500	3460	30	104.000

ĐÈN TUÝP LED BÁN NGUYỆT (EC-TBN Series)

ƯU ĐIỂM NỔI BẬT

- ✓ Công nghệ FRP đúc nguyên khối siêu bền - chịu nhiệt độ cao.
- ✓ Thiết kế siêu mỏng tinh tế và hoàn toàn cách điện.
- ✓ Tiết kiệm 80% điện năng. Quang hiệu đạt 100lm/W.

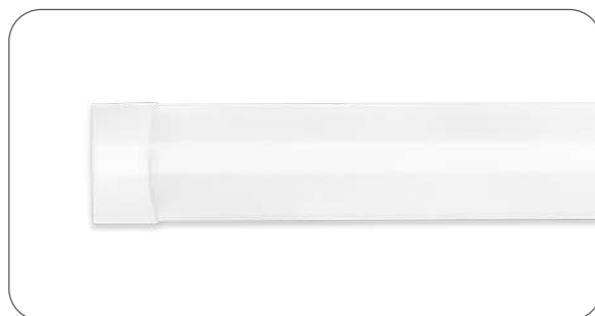

EC - TBN Series



Mã sản phẩm	Công suất (W)	Kích thước (cm)	Nhiệt độ màu (K)	Quang thông (lm)	Quy cách (chiếc/thùng)	Giá bán (VND)
EC-TBN-18-60-T	18W	60*7.5*2.3	6500	1845	20	225.000
EC-TBN-27-90-T	27W	90*7.5*2.3	6500	2719	20	270.000
EC-TBN-36-120-T	36W	120*7.5*2.3	6500	3745	20	297.000
EC-TBN-54-120-T	54W	120*7.5*2.3	6500	5617	20	311.000

ĐÈN TƯỜNG TRẦN VIÊN (DTTV Series)

ƯU ĐIỂM NỔI BẬT

- ✓ **Thiết kế hiện đại, trần viên**
Cho góc chiếu rộng 180°, ánh sáng tỏa đều, êm dịu chống chói
- ✓ **Chống côn trùng tuyệt đối**
Đèn được thiết kế chống côn trùng, bụi tuyệt đối, tăng thời gian sử dụng đèn mà vẫn đảm bảo thẩm mỹ.
- ✓ **Đạt tiêu chuẩn IP65**
- ✓ **Đa dạng không gian sử dụng như cầu thang, tường ngoài nhà**



DTTV - Series



Mã sản phẩm	Hình ảnh	Công suất (W)	Kích thước (D*R*C mm)	Nhiệt độ màu (K)	IP	Giá bán (VND)
DTTV-18-V-D		18W	230*100*130	3000	65	235.000
DTTV-18-T-D		18W	230*100*130	6500	65	235.000
DTTV-18-V-T		18W	230*100*130	3000	65	235.000
DTTV-18-T-T		18W	230*100*130	6500	65	235.000

ĐÈN PHA LED THẤU KÍNH (EC-PTK Series)



ƯU ĐIỂM NỔI BẬT

- ✓ **Siêu sáng - Siêu tiết kiệm điện năng:** Hiệu suất chiếu sáng vượt trội
- ✓ Đạt tiêu chuẩn IP65 - Siêu bền bỉ
- ✓ Thiết kế hiện đại, ấn tượng với vẻ ngoài mạnh mẽ và cứng cáp.

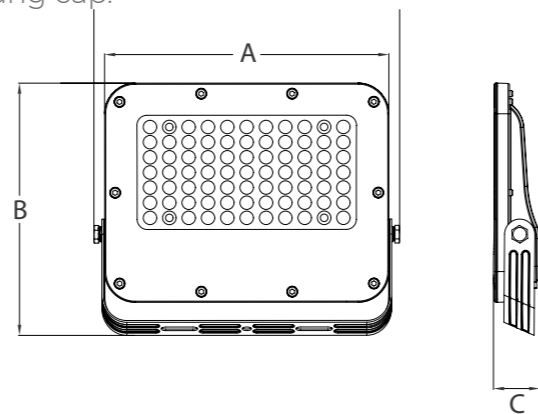

EC - PTK Series



Mã sản phẩm	Công suất (W)	Kích thước (A*B*C mm)	Nhiệt độ màu (K)	Góc chiếu	Quang thông (lm)	Quy cách (Chiếc/Thùng)	Giá bán (VNĐ)
EC-PTK-30-V/T	30	155*120*30	3000 6500	90°	3750	20	362.000
EC-PTK-50-V/T	50	188*145*32	3000 6500		6250	20	470.000
EC-PTK-100-T	100	249*194*35	6500		10000	20	789.000
EC-PTK-150-T	150	283*229*38	6500		18750	10	1.234.000
EC-PTK-200-T	200	327*254*39	6500		25000	10	1.654.000

ĐÈN PHA LED (EC-FL Series)



ƯU ĐIỂM NỔI BẬT

- ✓ Kính cường lực chống chói - Siêu bền
- ✓ Thiết kế nguyên khối không sử dụng ốc.



Giải pháp chống nước thấm ngược

CÔNG NGHỆ DOB ĐỘT PHÁ CHO CHẤT LƯỢNG VƯỢT TRỘI

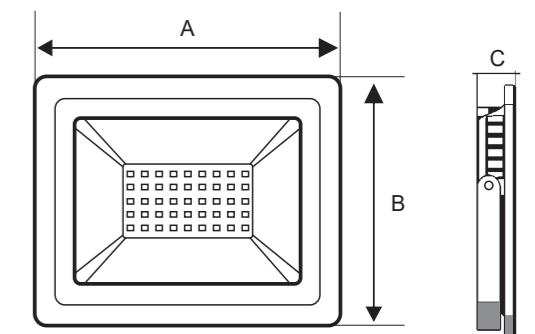

OSRAM CHIP 2835

EC - FL Series



Mã sản phẩm	Công suất (W)	Kích thước (A*B*C mm)	Nhiệt độ màu (K)	Quang thông (lm)	Quy cách (Chiếc/Thùng)	Giá bán (VNĐ)
EC-FL-10-V/T	10W	102*82*24	3000 6500	669 / 760	25	196.000
EC-FL-20-V/T	20W	121*95*23		1492 / 1694	20	276.000
EC-FL-30-V/T	30W	160*121*26		2007 / 2181	20	385.000
EC-FL-50-V/T	50W	205*160*34		3525 / 3559	10	585.000
EC-FL-100-V/T	100W	270*210*34		6540 / 6482	10	1.203.000
EC-FL-150-V/T	150W	300*230*40		9754 / 11074	5	2.182.000
EC-FL-200-T	200W	380*297*34		6500	14100	4

ĐÈN PHA LED NĂNG LƯỢNG MẶT TRỜI (EC-FLSL Series)



Năng lượng tự nhiên
không lo tốn điện !

- ✓ Pin Lithium Iron Phosphat cao cấp giúp đèn sáng liên tục hơn 10h khi được sạc đầy.
- ✓ Sạc Pin tích hợp IC thông minh chống chai Pin.
- ✓ Tấm Pin năng lượng mặt trời chất lượng cao có độ bền 10-15 năm.
- ✓ Có Remote điều khiển từ xa các chức năng:
 - Bật - Tắt đèn từ xa
 - Tự động bật khi trời tối, tắt khi trời sáng
 - Hẹn giờ
 - Thay đổi cường độ sáng.

EC - FLSL Series



Mã sản phẩm	Hình ảnh	Công suất (W)	Kích thước (D*R*C mm)	Nhiệt độ màu (K)	Thời gian hoạt động khi đầy Pin (Giờ)	Quy cách (Chiếc/Thùng)	Giá bán (VND)
EC-FLSL-60-T		60W	190*219.5*45	6500	>10	5	2.361.000

ĐÈN ĐƯỜNG LED (EC-STL Series)

- ✓ Thay đổi góc chiếu linh hoạt
- ✓ Chất liệu hoàn thiện cao
- ✓ Đạt tiêu chuẩn chống nước IP65



EC - STL Series



Mã sản phẩm	Công suất (W)	Kích thước (D*R*C mm)	Nhiệt độ màu (K)	Quy cách (Chiếc/Thùng)	Giá bán (VND)
EC-STL-30-T	30W	438.5*128.6*88	6500	10	700.000
EC-STL-50-T	50W	486.5*151*88	6500	10	1.076.000
EC-STL-100-T	100W	564*189*88	6500	5	1.958.000

DANH MỤC ĐÈN SALE OFF

HOT SALE

ĐÈN ÂM TRẦN TÁN QUANG



DL-12-V150-V

- Công suất: 12W
- Ánh sáng: Vàng
- Kích thước: 150*150*53mm
- Lỗ khoét: 130*130mm

~~340.000đ~~ **156.000đ** -54%



DL-12-T150-V

- Công suất: 12W
- Ánh sáng: Vàng
- Kích thước: Ø150*53mm
- Lỗ khoét: Ø130mm

~~340.000đ~~ **156.000đ** -54%

ĐÈN ÂM TRẦN SIÊU MỎNG



SPL-6-T120-V/TT/T

- Công suất: 6W
- Ánh sáng: Vàng, Trắng, Trung tính
- Kích thước: Ø120*20mm
- Lỗ khoét: Ø100mm

~~100.000đ~~ **61.000đ** -39%



PL-16-V175-V

- Công suất: 16W
- Ánh sáng: Vàng
- Kích thước: 175*175*21 mm
- Lỗ khoét: 160*160 mm

~~220.000đ~~ **111.000đ** -50%



SPL-18-T225-V

- Công suất: 18W
- Ánh sáng: Vàng
- Kích thước: Ø225*20mm
- Lỗ khoét: Ø mm

~~260.000đ~~ **121.000đ** -55%

ĐÈN LED ỐP TRẦN



BTON-18-T220-T

- Công suất: 18W
- Ánh sáng: Trắng
- Kích thước: 220mm

~~300.000đ~~ **168.000đ** -44%



DL-C519T (X)

- Công suất: 56W
- Ánh sáng: Trắng
- Kích thước: Ø800*145mm
- Khối lượng: 3.2kg

~~4700.000đ~~ **2.760.000đ** -41%

ĐÈN ÂM TRẦN CHIẾU RỌI



DLR-3-T85-T

- Công suất: 3W
- Ánh sáng: Trắng
- Kích thước: Ø84*40mm
- Lỗ khoét: Ø76mm

~~160.000đ~~ **147.000đ** -8%



DLR-5-T95-T

- Công suất: 5W
- Ánh sáng: Trắng
- Kích thước: Ø95*40mm
- Lỗ khoét: Ø85mm

~~230.000đ~~ **220.000đ** -4%

ỐNG BƠ CHIẾU RỌI COB



OBR-7-T-T (COB)

- Công suất: 7W
- Ánh sáng: Trắng
- Kích thước: Ø90*100mm

~~360.000đ~~ **326.000đ** -9%

ỐNG BƠ CHIẾU RỌI HIGHPOWER



OBR-12-T-T

- Công suất: 12W
- Ánh sáng: Trắng
- Kích thước: Ø90*100mm

~~510.000đ~~ **235.000đ** -54%

ĐÈN SÂN VƯỜN



GR309S

- Công suất: 4.5W/6W
- Ánh sáng: Vàng
- Kích thước: 250mm

~~1150.000đ~~ **517.500đ** -55%

ĐÈN ÂM TRẦN HỘP RỌI



GL-1*10-V120-T

- Công suất: 10W
- Ánh sáng: Trắng
- Kích thước: 120*120*90mm
- Lỗ khoét: 100*100mm

~~490.000đ~~ **253.000đ** -48%



GL-3*10-V334-V/T

- Công suất: 30W
- Ánh sáng: Vàng, Trắng
- Kích thước: 334*120*90mm
- Lỗ khoét: 325*105mm

~~1790.000đ~~ **685.000đ** -51%



ĐÈN TRANG TRÍ



BP6211
 • Công suất: 40W
 • Ánh sáng: Vàng
 • Kích thước: 50*50cm
 -31%
~~2.145.000đ~~ **1.480.000đ**

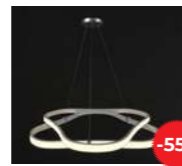

P0011A
 • Công suất: 36W
 • Ánh sáng: Vàng
 • Kích thước: 71*71*13 cm
 -55%
~~3.584.000đ~~ **1.613.000đ**

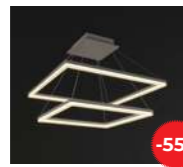

P0082002A
 • Công suất: 75W
 • Ánh sáng: Vàng
 • Kích thước: 49*49*61*61 cm
 -55%
~~3.663.000đ~~ **1.648.500đ**

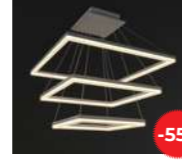

P0082003A
 • Công suất: 93W
 • Ánh sáng: Vàng
 • Kích thước: 37*37*49*49*61*61 cm
 -55%
~~4.919.000đ~~ **2.213.500đ**

ĐÈN LED BULB



LB-30-T100-V
 • Công suất: 30W
 • Ánh sáng: Vàng
 • Kích thước: Ø100*180mm
 -35%
~~199.000đ~~ **129.000đ**



TBN-24-60-V/TT
 • Công suất: 24W
 • Ánh sáng: Vàng, Trung tính
 • Kích thước: 61*7,5*3,5cm
 -25%
~~285.000đ~~ **213.000đ**

ĐÈN TUÝP BÁN NGUYỆT

ĐÈN TUÝP T5



VT5-4-30-TT/T
 • Công suất: 4W
 • Ánh sáng: Trắng, Trung tính
 • Kích thước: 30 cm
 -29%
~~100.000đ~~ **71.000đ**



VT5-12-90-T
 • Công suất: 12W
 • Ánh sáng: Trắng
 • Kích thước: 90 cm
 -25%
~~155.000đ~~ **116.000đ**



MN A8006
 • Công suất: W
 • Ánh sáng: Trắng
 • Kích thước: 85*53*85mm
 -36%
~~100.000đ~~ **193.000đ**

ĐÈN CẦU THANG



PL-36-3060-V
 • Công suất: 36W
 • Ánh sáng: Vàng
 • Kích thước: 30*60*6cm
 • Lỗ khoét: 28*58cm
 -44%
~~615.000đ~~ **345.000đ**



PL-46-6060-V
 • Công suất: 46W
 • Ánh sáng: Vàng
 • Kích thước: 60*60*3cm
 • Lỗ khoét: 58*58cm
 -26%
~~800.000đ~~ **596.000đ**



SPL-72-60120-V
 • Công suất: 72W
 • Ánh sáng: Vàng
 • Kích thước: 60*120*9cm
 • Lỗ khoét: 58*118cm
 -69%
~~2.142.000đ~~ **665.000đ**

PANEL TẮM LỚN

ĐÈN PHA LED



FL-KC50-V
 • Công suất: 50W
 • Ánh sáng: Vàng
 • Kích thước: 241*193*72mm
 -21%
~~890.000đ~~ **704.000đ**



FL-KC80-T
 • Công suất: 80W
 • Ánh sáng: Trắng
 • Kích thước: 287*369*93mm
 -20%
~~1.790.000đ~~ **1.430.000đ**



FL-KC150-V
 • Công suất: 150W
 • Ánh sáng: Vàng
 • Kích thước: 391*316*94mm
 -55%
~~3.980.000đ~~ **1.990.000đ**



DL-RC-ESII S150 12W 6000K
 Đèn âm trần tán quang
 • Công suất: 12W
 • Nhiệt độ màu: 6000K
 • Kích thước: 165*165mm
 • Lỗ khoét: 150*150mm
 -53%
~~236.000đ~~ **110.000đ**



DL-RC-ESII S150 12W 3000K
 Đèn âm trần tán quang
 • Công suất: 12W
 • Nhiệt độ màu: 3000K
 • Kích thước: 165*166mm
 • Lỗ khoét: 150*150mm
 -53%
~~236.000đ~~ **110.000đ**



DL-RC-ESII S100 6W 3000K
 Đèn âm trần tán quang
 • Công suất: 6W
 • Nhiệt độ màu: 3000K
 • Kích thước: 115*115mm
 • Lỗ khoét: 100*100mm
 -54%
~~159.000đ~~ **73.000đ**



DL-RC-ESII R150 12W 3000K
 Đèn âm trần tán quang
 • Công suất: 12W
 • Nhiệt độ màu: 3000K
 • Kích thước: Ø163mm
 • Lỗ khoét: Ø150mm
 -55%
~~236.000đ~~ **106.000đ**



DL-RC-ESII R100 6W 3000K
 Đèn âm trần tán quang
 • Công suất: 6W
 • Nhiệt độ màu: 3000K
 • Kích thước: Ø113mm
 • Lỗ khoét: Ø100mm
 -54%
~~159.000đ~~ **73.000đ**



DL-RC-ES R150 12W 6000K
 Đèn âm trần tán quang
 • Công suất: 12W
 • Nhiệt độ màu: 6000K
 • Kích thước: Ø163mm
 • Lỗ khoét: Ø150mm
 -63%
~~116.000đ~~ **150.000đ**



DL-RC-ES R100 6W 6000K
 Đèn âm trần tán quang
 • Công suất: 6W
 • Nhiệt độ màu: 6000K
 • Kích thước: Ø163mm
 • Lỗ khoét: Ø150mm
 -53%
~~230.000đ~~ **109.000đ**



SP-RA-HS 4.5W-GP 5700K
 Đèn âm trần chiếu rọi
 • Công suất: 4.5W
 • Nhiệt độ màu: 5700K
 • Kích thước: Ø86*35mm
 • Lỗ khoét: Ø70mm
 -54%
~~168.000đ~~ **77.000đ**



SP-GR-HQ1 7.5W-GP 3000K
 Đèn âm trần hộp
 • Công suất: 7.5W
 • Nhiệt độ màu: 3000K
 • Kích thước: 115*115mm
 • Lỗ khoét: 100*100mm
 -54%
~~517.000đ~~ **236.000đ**



SP-GR-HQ2 15W-GP 3000K
 Đèn âm trần hộp
 • Công suất: 15W
 • Nhiệt độ màu: 3000K
 • Kích thước: 205*104mm
 • Lỗ khoét: 100*180mm
 -54%
~~965.000đ~~ **442.000đ**



LGS 010071001 4000K
 Đèn âm trần hộp
 • Công suất: 7.5W
 • Nhiệt độ màu: 4000K
 • Kích thước: 115*115mm
 • Lỗ khoét: 100*100mm
 -54%
~~517.000đ~~ **236.000đ**



LGS 010072001 4000K
 Đèn âm trần hộp
 • Công suất: 15W
 • Nhiệt độ màu: 4000K
 • Kích thước: 205*104mm
 • Lỗ khoét: 100*180mm
 -54%
~~965.000đ~~ **442.000đ**



SP-SM-U-7W-GP-6500-BK
 Đèn rọi ray
 • Công suất: 7 W
 • Nhiệt độ màu: 6500K
 • Kích thước: 88*116*79*50mm
 -49%
~~253.000đ~~ **129.000đ**



LED-STRIP-5050-HV-8W 6000
 Đèn LED dây
 • Công suất: 8W
 • Nhiệt độ màu: 6000K
 -33%
~~120.000đ~~ **81.000đ**



DC-220-OPPLE
 Đầu cắm LED dây
 -22%
~~88.000đ~~ **69.000đ**



E1 P45 E14 3W 6500K
 Đèn LED Bulb
 • Công suất: 3W
 • Nhiệt độ màu: 6500K
 • Kích thước: 46*91.5mm
 -50%
~~44.000đ~~ **22.000đ**





CÔNG TY CỔ PHẦN CÔNG NGHỆ CHIẾU SÁNG ILIKE

Trụ sở Miền Bắc: 210 Giải Phóng, Phương Liệt, Thanh Xuân, Hà Nội

Chi nhánh Miền Trung: 240 Điện Biên Phủ, Chính Gián, Thanh Khê, Đà Nẵng

Chi nhánh Miền Nam: 15 Vũ Ngọc Phan, Phường 13, Quận Bình Thạnh, Hồ Chí Minh

Website: kingled.vn | Hotline: 1900.6336.69